



SHARP®

SHARP ELECTRONICS (Europe) GmbH

Sonninstraße 3, D-20097 Hamburg

SHARP CORPORATION

<http://www.sharp-eu.com>

Printed in Poland
Wydrukowano w Polsce
Készült Lengyelországban
Vytlačeno v Polsku
Vytlačené v Poľsku
Надруковано в Польщі
Trükitud Poolas
Išspausdinta Lenkijoje
Τυπώθηκε στην Πολωνία
Polonya'da basılmıştır

TINS-E287WJZZ
09P07-PL-NG

PIN



LC-32LE600E/LC-40LE600E
LC-46LE600E

E287WJZZ

OPERATION MANUAL/INSTRUKCJA OBSŁUGI/KEZELÉSI ÚTMUTATÓ/ΝΑΥΔΟΝ Κ
OBSLUŽENÁVOD NA OBSLUŽENÍ/INSTRUKCIJA Z EKSPLOATACIJI/KASUTUSJUHEND/
LETOŠANAS ROKASGRĀMATA/NAUDOJIMO INSTRUKCIJA/ΕΓΧΕΙΡΙΔΙΟ ΛΕΙΤΟΥΡΓΙΑΣ/
KULLANMA KILAVUZU

SHARP®

3



SHARP®

LC-32LE600E LC-40LE600E LC-46LE600E

LCD COLOUR TELEVISION

TELEWIZOR KOLOROWY LCD

LCD SZÍNESTELEVÍZIÓ

TELEVIZOR S BAREVNOU LCD OBRAZOVKOU

TELEVÍZOR S FAREBNOU LCD OBRAZOVKOU

КОЛЬОРОВИЙ ТЕЛЕВІЗОР 3

РІДКОКРИСТАЛІЧНИМ ДИСПЛЕЄМ

VÄRVILINE LCD-TELER

ŠKIDRO KRISTĀLU EKRĀNA (LCD) KRĀSU

TELEVIZORS

SPALVINIS LCD TELEVIZORIUS

ΤΗΛΕΟΡΑΣΗ ΜΕ ΕΓΧΡΩΜΗ ΟΘΟΝΗ LCD

(ΥΓΡΩΝ ΚΡΥΣΤΑΛΛΩΝ)

LCD RENKLI TELEVIZYON

OPERATION MANUAL

INSTRUKCJA OBSŁUGI

KEZELÉSI ÚTMUTATÓ

NÁVOD K OBSLUZE

NÁVOD NA OBSLUHU

ІНСТРУКЦІЯ З ЕКСПЛУАТАЦІЇ

KASUTUSJUHEND

LIETOŠANAS

ROKASGRĀMATA

NAUDOJIMO INSTRUKCIJA

ΕΓΧΕΙΡΙΔΙΟ ΛΕΙΤΟΥΡΓΙΑΣ

KULLANMA KILAVUZU

AQUOS



ENGLISH

POLSKI

MAGYAR

ČESKY

SLOVENSKY

УКРАЇНСЬКА

EESTI

LATVISKI



LIETUVIŠKAI

ΕΛΛΗΝΙΚΑ

TÜRKÇE



SPECIAL NOTE FOR USERS IN THE U.K.

The mains lead of this product is fitted with a non-rewireable (moulded) plug incorporating a 13A fuse. Should the fuse need to be replaced, a BSI or ASTA approved BS 1362 fuse marked  or  and of the same rating as above, which is also indicated on the pin face of the plug, must be used. Always refit the fuse cover after replacing the fuse. Never use the plug without the fuse cover fitted. In the unlikely event of the socket outlet in your home not being compatible with the plug supplied, cut off the mains plug and fit an appropriate type.

DANGER:

The fuse from the cut-off plug should be removed and the cut-off plug destroyed immediately and disposed of in a safe manner. Under no circumstances should the cut-off plug be inserted elsewhere into a 13A socket outlet, as a serious electric shock may occur. To fit an appropriate plug to the mains lead, follow the instructions below:

IMPORTANT:

The wires in the mains lead are coloured in accordance with the following code:

Blue: Neutral
Brown: Live

As the colours of the wires in the mains lead of this product may not correspond with the coloured markings identifying the terminals in your plug, proceed as follows:

- The wire which is coloured blue must be connected to the plug terminal which is marked N or coloured black.
 - The wire which is coloured brown must be connected to the plug terminal which is marked L or coloured red.
- Ensure that neither the brown nor the blue wire is connected to the earth terminal in your three-pin plug.

Before replacing the plug cover make sure that:

- If the new fitted plug contains a fuse, its value is the same as that removed from the cut-off plug.
- The cord grip is clamped over the sheath of the mains lead, and not simply over the lead wires.

IF YOU HAVE ANY DOUBT, CONSULT A QUALIFIED ELECTRICIAN.

46"/40"/36"

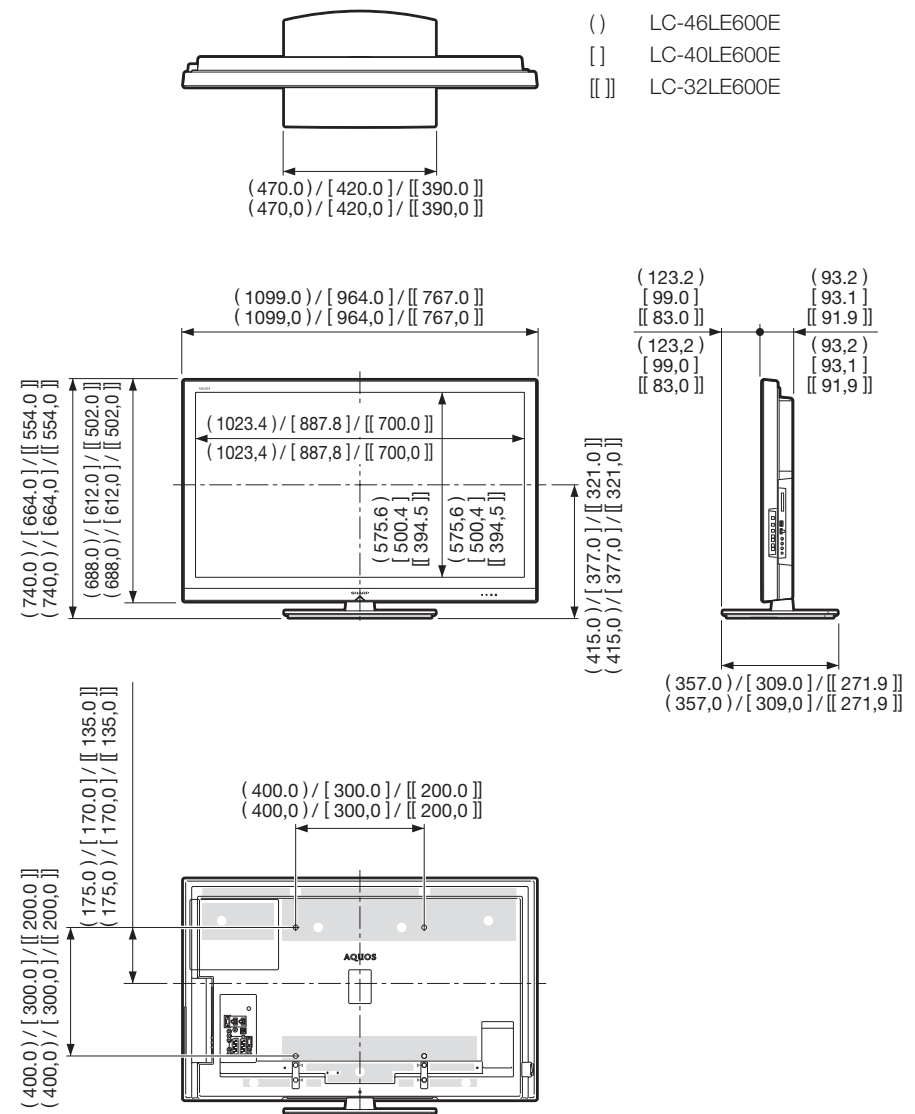



KEZELÉSI ÚTMUTATÓ

MAGYAR

- Az kezelési útmutatóban található illusztrációk és OSD csak tájékoztató jellegűek, a tényleges műveletek megjelenése némileg eltérhet.
- A kézikönyvben bemutatott példák az LC-46LE600E típuson alapulnak.
- Az LC-32LE600E, LC-40LE600E és LC-46LE600E típusok kompatibilisek a H.264 (MPEG4 H.264, MPEG4 AVC, MPEG4 AVC/H.264) tömörítésű adásokkal.

Kedves SHARP vásárló!

Köszönjük, hogy a SHARP színes LCD TV-készülékét választotta! A biztonságos és hosszú, hibamentes működés érdekében a készülék használatba vétele előtt kérjük, olvassa el figyelmesen a Fontos biztonsági előírások című részt.

Tartalom

Tartalom	1	Alapvető beállítások	17
Bevezető	2	Képbeállítások	17
Fontos biztonsági előírások	2	AV ÜZEMMÓD	18
Távvezérlő	3	Hangbeállítások	18
TV (előlnézet)	4	A hangbemenet beállítása	19
TV (hátnézet)	4	Automatikus hangerőállítás	19
Előkészítés	5	Csak hang kiadása	19
Mellékelt tartozékok	5	AQUOS LINK beállítások	19
Az állvány csatlakoztatása	5	Mit tehetek az AQUOS LINK-kel?	19
Az elemek behelyezése	6	Az AQUOS LINK berendezések vezérlése a távirányítóval	19
A távvezérlő használata	6	Megjegyzések a távvezérlő használatával kapcsolatban	6
Rövid útmutató	7	Hasznos funkciók tévénézéshez	23
Az első üzembe helyezés áttekintése	7	Képernyőformátum kiválasztása	23
A készülék bekapcsolása előtti teendők	8	Kijelzések beállításai	23
Kezdeti automatikus telepítés	9	Csatorna kijelzése	23
A jelerősség ellenőrzése	9	Idő és adónév megjelenítése	23
TV-nézés	10	Más hasznos szolgáltatások	24
Alapvető műveletek	10	Beállítások külső berendezések használata esetén	24
Be- és kikapcsolás	10	Bemeneti jelforrás beállítása	24
Váltás digitális és analóg adás között	10	Adott bemenet átugrása	24
Csatornaváltás	10	Visszaállítás	24
Külső videojelforrás kiválasztása	10	Azonosítás	24
A hangzásmód kiválasztása	10	A szoftver frissítése	24
EPG	11	PC csatlakoztatása	25
Teletext	12	PC csatlakoztatása	25
Az MHEG-5 alkalmazás használata (csak az Egyesült Királyságban)	12	A PC-kép automatikus beállítása	25
Külső berendezések csatlakoztatása	13	A PC-kép manuális beállítása	25
Videocsatlakoztatások	13	Az RS-232C csatlakozó műszaki adatai	26
HDMI-kapcsolat	13	PC-kompatibilitási táblázat	27
Komponens kapcsolat	14	RS-232C parancslista	27
VIDEO csatlakozó	14	Függelék	28
SCART csatlakozó	14	Hibakeresés	28
Hangcsatlakoztatások	15	Műszaki adatok	29
Hangszóró/erősítő csatlakoztatása	15	Választható tartozék	30
A CA kártya behelyezése a CI modulba	15	Környezeti specifikációk	30
Menüműveletek	16	Védjegyek	30
Mi is az a MENÜ?	16	Hulladék-elhelyezési tájékoztató selejtezés esetén	31
Alapműveletek	16	Besorolási táblázat gyerekzárhoz	32
		Rövidítések	32

MAGYAR

(HU) - 1



Bevezető

Fontos biztonsági előírások

- **Tisztítás**—A készülék tisztítása előtt húzza ki a tápkábelt a hálózati csatlakozóaljzatból! A készülék tisztításához használjon nedves törülköndőt. Ne alkalmazzon folyékony tisztítószert vagy tisztító aeroszolt.
- Óvatosan törölje le a kijelzőt egy puha, nedves ruhával, ha koszos. A kijelző megóvása érdekében ne használjon vegyszerrel átitatott ruhát a tisztításhoz. A vegyszerek károsíthatják vagy megkarcolhatják a készülékházat.
- **Víz és nedvesség**—Ne használja a készüléket víz közelében, például fürdőkádban, mosdókagylóban, konyhai mosogatóban, mosódézsza közelében, uszodában és nedves pincékben.
- Ne helyezzen vázát vagy egyéb, vizet tartalmazó edényt a készülékre. A készülékbe kerülő víz tüzet vagy áramütést okozhat.
- **Elhelyezés**—Ne helyezze a készüléket labilis kocsira, állványra, háromlábú állványra vagy asztalra. Ezekről a készülék könnyen leeshet, és súlyos személyi sérülést vagy anyagi kárt okozhat. Csak a gyártó által javasolt vagy a termékkel együtt értékesített kocsit, állványt, háromlábú állványt, tartót vagy asztalt használhatja. A készülék felra szerelésekor feltétlenül a gyártó utasításai szerint járjon el. Csak a gyártó által javasolt szerelvényeket szabad használni.
- Amikor a készüléket kocsin tolvá helyezi át, a legnagyobb körültekintéssel kell eljárnia. A hirtelen fékezések, a nagyobb erőhatások és az egyenetlen padló mind a készülék leeséséhez vezethetnek.
- **Szellőzés**—A készülékházban található nyílások a készülék szellőzését szolgálják. A nyílásokat ne fedje be, ne takarja el, mert a nem megfelelő szellőzés a készülék túlmelegedését illetve élettartamának jelentős csökkentését okozhatja. Ne helyezze a készüléket ágyra, heverőre, vastag szőnyegre vagy hasonló felületre, mert így elzáródnak a szellőzőnyílásai. A készüléket kialakítása nem teszi alkalmassá beépített üzemelésre; ne helyezze zárt helyre, például könyvespolcra vagy szekrénybe, hacsak nem biztosított a készülék gyártó szerint előírt szellőzése.
- A készülék LCD-képernyője üvegből készült. Ha a készülék leesik, vagy ütés éri, az üveg eltörhet. Ha az LCD-kijelző eltörne, az üvegszilánkokkal – a személyi sérülés elkerülése érdekében – bányon körültekintően.
- **Hőforrások**—Tartsa távol a készüléket a hőforrásoktól – például radiátortól, fűtőberendezéstől, kályhától – és más, hőt kibocsátó berendezésektől (erősítőktől is).
- A tüzesetek elkerülése érdekében soha ne helyezzen gyertyát vagy más nyílt lángot a TV-készülék tetejére vagy közelébe.
- A tüzesetek és az áramütés elkerülése érdekében ne vezesse a tápkábelt a TV-készülék vagy egyéb súlyos tárgy alatt.
- **Fejhallgató**—Ne állítsa túl nagyra a hangerőt. A szakemberek azt tanácsolják, hogy ne használja hosszabb ideig nagy hangerővel a fejhallgatót.
- Ne hagyja, hogy a képernyőn hosszú ideig ugyanaz az állókép látsszon, mert a képernyő beéghet!
- Csatlakoztatott tápkábel esetén a készülék mindig energiát fogyaszt.
- **Javítás**—Ne próbálja meg a készüléket saját kezűleg javítani. A burkolat eltávolításával magas feszültségnek és egyéb veszélyeknek van kitéve. A javításokat bízva szakképzett szerelőre.

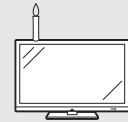

Az LCD-képernyő csúcstechnológiájú termék, kiváló felbontású képet ad.

A képpontok hatalmas száma miatt a képernyőn véletlenszerűen előfordulhat néhány inaktív képpont, amely folyamatosan kék, zöld vagy vörös színben világít. Ez megfelel a készülék specifikációjának, nem jelent hibás működést.

ATV-készülék szállításkor betartandó óvintézkedések

A TV-készüléket szállításkor nem szabad a hangszóróknál fogva tartani. A szállítást mindig két személy, mindkét kézzel végezze—a készülék mindkét oldalát fogva.



Bevezető

Távirvezető

- 1 (Készenlét/Bekapcsolt állapot)
(10. oldal)

- 2 **Hasznos szolgáltatások elérésére szolgáló gombok**

(Teletext)

ATV: Analóg teletext megjelenítése (12. oldal).

DTV: MHEG-5 és DTV teletext megjelenítésére (12. oldal).

(Megjelenítheti a Teletext rejtett oldalait)
(12. oldal)

(Felirat)

Be-/kikapcsolhatja a feliratok nyelvét (12. és 22. oldal).

(Állókép/Tartás)

Ezt a gombot megnyomva a képernyőn kimerevedik a mozgókép. Teletext: A teletext oldalak automatikus frissítésének leállítására vagy a kimerevítés mód feloldására.

(Aloldal)

(12. oldal)

(Fent/Lent/Teljes)

Beállíthatja, hogy a készülék a teletext-oldal melyik területét nagyítsa ki (12. oldal).

- 3 **Számgombok 0–9**

Csatornaválasztás.

Számok beírása.

Teletext-oldal számának beírása.

- Amikor a kezdeti automatikus telepítés során (9. oldal) az országbeállításnál a négy skandináv ország (Svédország, Norvégia, Finnország vagy Dánia) egyike van kiválasztva, akkor a TV-csatornák száma négyjegyű. Más országok kiválasztásakor a TV-csatornák háromjegyűek.

- 4 **(Visszalépés)**

Megnyomásával a készülék visszatér az előzőleg kijelölt csatornára vagy külső bemenetre.

- 5 **DTV**

Nyomja meg, ha digitális TV-csatornára szeretne váltani.

- 6 **ATV**

Nyomja meg, ha analóg TV-csatornára szeretne váltani.

- 7 **(Hangzasmód)**

Ezzel a gombbal választható ki a többhangszórós hangzás mód (10. oldal).

- 8 **(Hangerő)**

Ezekkel a gombokkal növelheti vagy csökkentheti a TV hangerejét.

- 9 **(Némítás)**

Ezzel a gombbal kapcsolható be vagy ki a TV-készülék hangja.

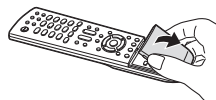
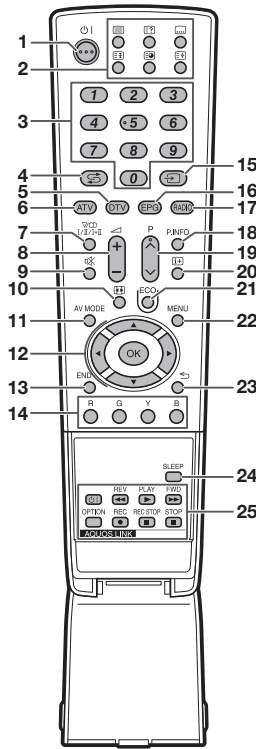

- 10 **(SZÉLES ÜZEMMÓD)**

A széles képformátum kiválasztására (23. oldal).

- 11 **AV MODE**

Videobeállítás kiválasztására (18. oldal).

- 12 **(Kurzor)**

A kívánt menüpont kiválasztására szolgálnak a beállításokat tartalmazó képernyőn.

OK

E gomb megnyomására a készülék végrehajtja a „MENÜ” képernyőn kiválasztott parancsot.

ATV/DTV: A programlista megjelenítésére szolgál, amikor nem látható más „MENÜ” képernyő.

- 13 **END**

Ezzel a gombbal léphet ki a „MENÜ” képernyőről.

- 14 **R/G/Y/B (Színes) gombok**

A színes gombok a megfelelő színű tételek kiválasztására szolgálnak a képernyőn (pl. EPG, MHEG-5, Teletext).

- 15 **(BEMENET FORRÁSA)**

Kiválaszthatja a bemeneti jelforrást (10. oldal).

- 16 **EPG**

DTV: Ezzel a gombbal jelenítheti meg az EPG-képernyőt (11. oldal).

- 17 **RADIO**

DTV: Váltás Rádió üzemmódra.

- 18 **P. INFO**

Ezzel a gombbal jelenítheti meg a képernyő bal felső sarkában a digitális adás információit (csak DTV esetében).

- 19 **P**

A TV-csatorna kiválasztására szolgál.

- 20 **(Információk megjelenítése)**

Ezzel a gombbal jelenítheti meg a képernyő jobb felső sarkában az adóállomás információit (csatornaszám, jel, stb.) (23. oldal).

- 21 **ECO (Normál/Speciális/Ki)**

Válassza az „Energiatekarékos mód” beállítást (20. oldal).

- 22 **MENU**

A „MENÜ” képernyő be- és kikapcsolására szolgál.

- 23 **(Visszalépés)**

Visszalépés a korábbi „MENÜ” képernyőre.

- 24 **SLEEP**

Megnyomásával beprogramozhatja, hogy a TV-készülék mikor váltson automatikusan készenléti üzemmódra.

- 25 **AQUOS LINK gombok**

Ha olyan külső eszköz, mint például az AQUOS BD lejátszó HDMI kábellel csatlakozik, és ráadásul AQUOS LINK kompatibilis, ezek az AQUOS LINK gombok használhatók. A részleteket lásd a 19. oldalon.

- Ennél a típusnál a **OPTION** gomb nem használható.





Bevezető

TV (előlnézet)

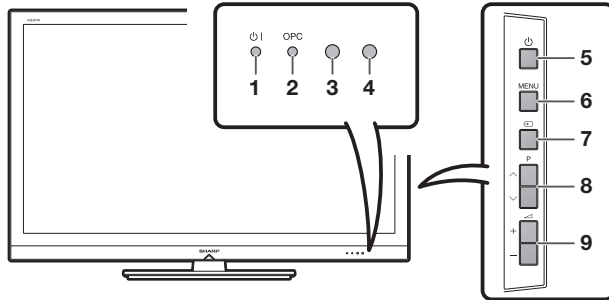

- 1 (Készenlét/Bekapcsolt jelzőfény)
- 2 OPC-visszajelző
- 3 Távvezérlő-érzékelő
- 4 OPC-érzékelő
- 5 (Bekapcsolás gomb)
- 6 **MENU** (Menü gomb)
- 7 (Bemenetválasztó gomb)
- 8 (Program [csatorna] gombok)
- 9 (Hangerő gombok)

TV (hátnézet)

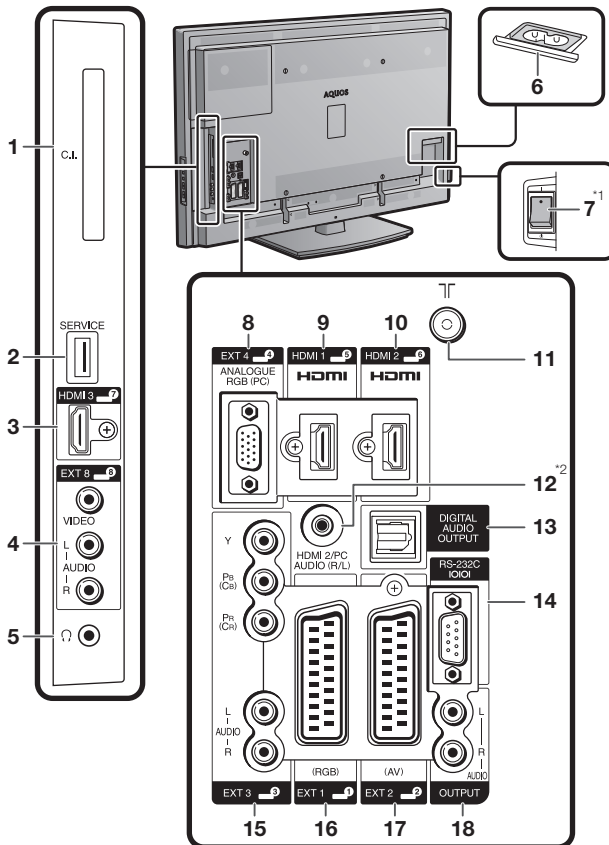

- 1 COMMON INTERFACE kártyahely
- 2 SERVICE csatlakozó (USB-csatlakozó, csak szervizcélokra)
- 3 HDMI 3 (HDMI) csatlakozó
- 4 EXT 8 csatlakozók
- 5 Fejhallgató
- 6 AC INPUT csatlakozó
- 7 MAIN POWER kapcsoló
- 8 EXT 4 (ANALOGUE RGB) csatlakozó
- 9 HDMI 1 (HDMI) csatlakozó
- 10 HDMI 2 (HDMI) csatlakozó
- 11 Antennacsatlakozó
- 12 HDMI 2/PC AUDIO (R/L) csatlakozó
- 13 DIGITAL AUDIO OUTPUT csatlakozó
- 14 RS-232C csatlakozó
- 15 EXT 3 (COMPONENT/AUDIO) csatlakozók
- 16 EXT 1 (RGB) csatlakozó
- 17 EXT 2 (AV) csatlakozó
- 18 OUTPUT (AUDIO) csatlakozók

FIGYELMEZTETÉS

- A fülhallgatókból és a fejhallgatókból származó túlzott hangnyomás halláskárosodást okozhat.
- Ne állítsa túl nagyra a hangerőt. A szakemberek azt tanácsolják, hogy ne használja hosszabb ideig nagy hangerővel a fejhallgatót.
- A SERVICE csatlakozót csak a szerviz személyzete használhatja. Ne csatlakoztasson semmit erre a csatlakozóra.





*1 A MAIN POWER kapcsoló kikapcsolásakor (⏻) a készülék fogyasztása 0,01 W-ra vagy az alá csökken. Ugyanakkor - a tápkábel kihúzásával ellentétben - a készülék áramellátása nem szakad meg teljesen.

*2 A HDMI 2 és az EXT 4 csatlakozók használhatják ugyanazt a hangbemeneti csatlakozót (HDMI 2/PC AUDIO (R/L)). Ugyanakkor a megfelelő elemet kell kiválasztani a „PC hang kivál.” menüben (a részleteket lásd a 19. oldal).

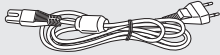
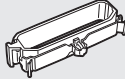

Előkészítés

Mellékelt tartozékok

Távvezérlő (x 1)  3. és 6. oldal	Tápkábel (x 1)  A csatlakozó alakja országoként eltérő lehet. 8. oldal	Kábelszorító (x 1)  8. oldal	Állvány (x 1)  32 hüvelykes típusok  40/46 hüvelykes típusok  5. oldal
--	---	--	--

- Kezelési útmutató (ez a dokumentum)
- „AAA” méretű cink-szén elem (x 2) ... 6. oldal

Az állvány csatlakoztatása

- Az állvány felszerelése (vagy leszerelése) előtt csatlakoztassa le a tápkábelt (AC INPUT).
- A munka megkezdése előtt terítsen puha alátétet oda, ahová a TV-készüléket helyezi. Ez megakadályozza a sérülését.

VIGYÁZAT!

- Az állványt a helyes irányban kell csatlakoztatni.**
- Feltétlenül kövesse az alábbi utasításokat. Az állvány helytelen felszerelése esetén a TV ledőlhet.**

- 1** Ellenőrizze, hogy megvan-e az állványhoz mellékelt nyolc csavar.

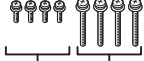
Típus	Csavarok
32 hüvelykes típusok	 A B
40/46 hüvelykes típusok	 C D

- 2** A négy csavarral és a csavarhúzóval szerelje fel a tartólábat az állványra a képen látható módon.

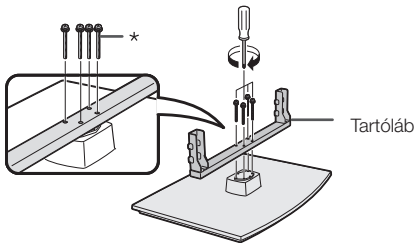

- * 32 hüvelykes típusok: Az 1. lépésben használja a táblázatban megadott **B csavarokat**.
- * 40/46 hüvelykes típusok: Az 1. lépésben használja a táblázatban megadott **D csavarokat**.

- 3** Az állvány behelyezése.

- Illesse az állványt a TV-készülék alján található nyílásokba (Tartsa meg az állványt, nehogy leessen az alap széléről).
- A négy csavart csavarozza a TV hátulján található négy furatba és szorítsa meg őket.

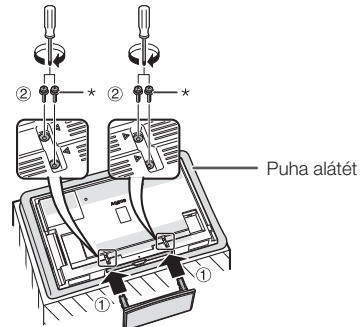

- * 32 hüvelykes típusok: Az 1. lépésben használja a táblázatban megadott **A csavarokat**.
- * 40/46 hüvelykes típusok: Az 1. lépésben használja a táblázatban megadott **C csavarokat**.

FIGYELEM

- Az állvány leszereléséhez fordított sorrendben hajtsa végre a fenti lépéseket.
- A készülékkel csavarhúzózt nem szállítunk.



Előkészítés

Az elemek behelyezése

A TV-készülék első használata előtt helyezze be a két darab „AAA” méretű cink-szén elemet. Ha az elemek lemerültek, és a távirányító nem működik, cserélje ki a régieket új „AAA” méretű elemekre.

- 1 Nyissa ki az elemtartó fedelét.
- 2 Helyezze be a két mellékelt „AAA” méretű elemet.
 - Az elemeket úgy helyezze be, hogy a polaritásuk megfeleljen az elemtartóban látható (+) és (-) jelölésnek.
- 3 Helyezze vissza az elemtartó fedelét.

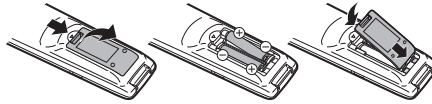

VIGYÁZAT!

Az elemek nem megfelelő használata vegyi anyagok szivárgását vagy az elemek felrobbanását okozhatja. Feltétlenül tartsa be az alábbi utasításokat.

- Ne keverjen különböző típusú elemeket. A különböző elemek különböző jellemzőkkel rendelkeznek.
- Ne használjon vegyesen használt és új elemeket. A használt elemek lerövidíthetik az újak élettartamát, vagy a használat során szivároghatnak.
- Ha az elemek lemerültek, azonnal vegye ki őket. Az elemekből szivárgó vegyi anyagok korróziót okozhatnak. Az esetlegesen kiszivárgott vegyi anyagokat alaposan törölje le száraz törülközővel.
- A mellékelt elemek élettartama a tárolási körülmények miatt lerövidülhet.
- Ha huzamosabb ideig nem használja a távvezérlőt, vegye ki belőle az elemeket.

A használt elemek kezelésével kapcsolatos megjegyzések:

A mellékelt elemek nem tartalmaznak olyan káros anyagokat, mint például a kadmium, ólom vagy higany. Az előírásoknak megfelelően a használt elemeket nem szabad a háztartási hulladékban elhelyezni. A hulladék elemeket dobja a kereskedelmi létesítményekben elhelyezett, ingyenesen igénybe vehető kijelölt gyűjtőkonténerekbe.

A távvezérlő használata

A távvezérlőt a készülék érzékelőjére irányítva kell használni. A készülék érzékelője és a távvezérlő között elhelyezkedő tárgyak gátolhatják a megfelelő működést.

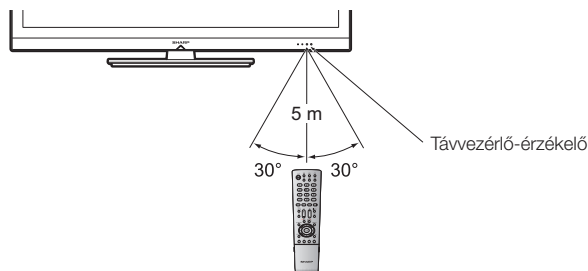

Megjegyzések a távvezérlő használatával kapcsolatban

- A távvezérlőt ne érje erős ütés. A távvezérlőt ne érje nedvesség, és ne használja magas páratartalmú környezetben.
- A távvezérlőt ne érje közvetlen napsugárzás. A távvezérlő burkolata a hő hatására deformálódhat.
- Ha a TV-készülék érzékelőjét közvetlen napsugárzás vagy erős fény éri, a távvezérlő működése bizonytalan lehet. Ilyen esetben változtassa meg a TV-készülékre eső fény szögét, vagy menjen közelebb a távvezérlővel a készülék érzékelőjéhez.

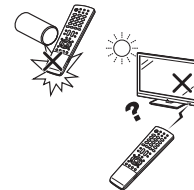



Rövid útmutató

Az első üzembe helyezés áttekintése

A TV-készülék első használatba vételekor végezze el egymás után az alábbi lépéseket. A TV üzembe helyezésétől és csatlakoztatásától függően elképzelhető, hogy néhány lépésre nem lesz szükség.

1

Előkészítés

- 1 Csatlakoztassa az antenna kábelét az antennacsatlakozóba (8. oldal).

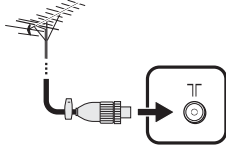

- 2 Szükség esetén illessze a CA kártyát a CI kártyanyílásba, hogy a kódolt adásokat is élvezhesse (15. oldal).



- 3 Csatlakoztassa a tápkábelt a TV-készülékhez (8. oldal).

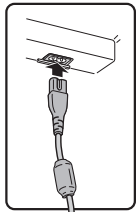

A csatlakozó alakja országonként eltérő lehet.

2

Végezze el az első telepítési menü beállításait

- 1 Kapcsolja be (I) a MAIN POWER kapcsolót a TV-készülék bal oldalán (4. oldal).
- 2 Kapcsolja be a TV tápellátását a  gombbal (10. oldal).

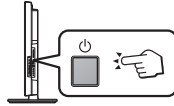

- 3 Futtassa le a kezdeti automatikus telepítést (9. oldal).

✓ Nyelv beállítása

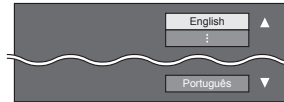

✓ Főmenü/Üzlet beállítása



✓ Ország beállítása



✓ A telepítés indításának nyugtázása



↓
Kezdje el a csatornák keresését

3

TV-nézés

- 1 **Gratulálunk! Most már nézheti a TV-t.**
- 2 Szükség esetén állítsa be az antennát a maximális jelerősségre (9. oldal).

Csatlakoztassa a külső berendezéseket

- 1 Csatlakoztassa a külső berendezéseket, például DVD felvétel/lejátszót az utasítások alapján (13–14. oldal).

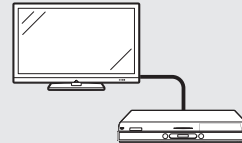

- 2 Csatlakoztassa a külső hangberendezéseket (például hangszórókat, erősítőt) az utasítások alapján (15. oldal).





Rövid útmutató

A készülék bekapcsolása előtti teendők

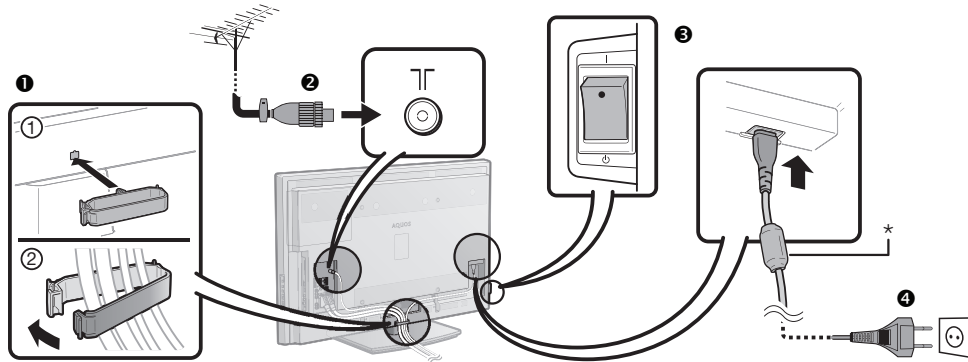

- 1 Kábelszorító (Fogja össze a kábeleket a kábelszorítóval)
- 2 Szabványos DIN45325 dugasz (IEC 169-2) 75 Ω -os koaxiális kábel
- 3 Kapcsolja be (I) a MAIN POWER kapcsolót a TV-készülék bal oldalán.
- 4 Tápkábel (a csatlakozó alakja országonként eltérő lehet)

* A tápkábelen esetleg ferritmág található. A hálózati kábel ferritgyűrűvel és anélkül sem okoz sugárzást vagy zavarást.

A TV-készüléket a fali csatlakozóját közelében helyezze el, és tartsa a csatlakozódugót elérhető helyen.

Az antenna tápellátásának biztosítása

Aktív antenna használata esetén a földi digitális adások vételéhez a készülék hátulján található antennacsatlakozóra kötött antennakábelen keresztül az antenna számára tápfeszültséget kell biztosítani.

- 1 A **MENU** gombot megnyomva jelenítse meg a „MENU” képernyőt.
- 2 A **◀/▶** gombokkal válassza ki a „Beállítás” elemet.
- 3 A **▲/▼** gombokkal válassza az „Antenna beáll.” elemet, majd nyomja meg az **OK** gombot.
- 4 A **▲/▼** gombokkal válassza ki az „Áramellátás” elemet, majd nyomja meg az **OK** gombot.
- 5 A **◀/▶** gombokkal válassza a „Be” elemet, majd nyomja meg az **OK** gombot.

ATV-készülék falra szerelése

- A TV-készüléket kizárólag a SHARP-tól beszerezhető fali tartókkal és rögzítőikkel* szabad a falra szerelni (30. oldal). Más fali tartók használata esetén az elhelyezés instabil lehet, és súlyos sérüléseket okozhat.
 - A színes LCD-televízió felerősítése különleges szakismereteket igényel, csak képzett szakember végezheti. Ne kísérelje meg a munkát saját kezűleg elvégezni. A SHARP nem vállalja a felelősséget a hibás vagy az esetleges balesettel, sérüléssel járó szerelés következményeiért.
 - Képzett szakembertől megtudhatja, használhat-e opcionális tartót és rögzítőt* a TV-készülék falra szereléséhez.
 - A TV falra szerelése előtt először távolítsa el a ragasztószalagot a TV hátulján lévő két helyről, majd használja a fali szerelőkonzolhoz mellékelt csavarokat a konzolnak a TV hátuljához való rögzítéséhez.
 - Ha a TV-készüléket falra szereli, a tartóalapot a falra kell erősíteni.
- * Csak a 40 hüvelykes típusok.





Rövid útmutató

Kezdeti automatikus telepítés

A TV-készülék megvásárlása utáni első bekapcsoláskor a kezdeti automatikus telepítés segéd jelenik meg. Kövesse a menüpontokat, és végezze el egyenként a szükséges beállításokat.

A készülék bekapcsolása előtt ellenőrizze az alábbiakat

- Bekötötte az antenna kábelét?
- Csatlakoztatta a tápkábelt?
- Be van kapcsolva (I) a MAIN POWER kapcsoló?

- 1 Nyomja meg a gombot TV-készüléken.
 - Megjelenik a kezdeti automatikus telepítés segéd.

- 2 Az OSD menü nyelvének beállítása.

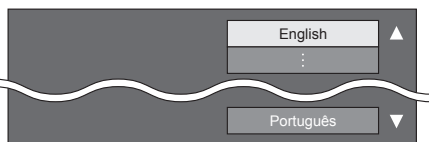

A / gombokkal válassza ki a kívánt nyelvet, majd nyomja meg az **OK** gombot.

- 3 A TV elhelyezésének kiválasztása.



A / gombokkal válassza ki az országot vagy területet, majd nyomja meg az **OK** gombot.

- FŐMENÜ: „SZABVÁNYOS” lesz az „AV ÜZEMMÓD” beállítás alapértelmezett értéke.
- ÜZLET: „DINAMIKUS (Rögzített)” lesz az „AV ÜZEMMÓD” beállítás alapértelmezett értéke. Ha az „AV ÜZEMMÓD” beállítása megváltozott, akkor a TV automatikusan visszavált „DINAMIKUS (Rögzített)” módba, ha 30 percen át nincs jelbemenet a TV-ről vagy a távvezérlőről.

- 4 Az ország beállítása.

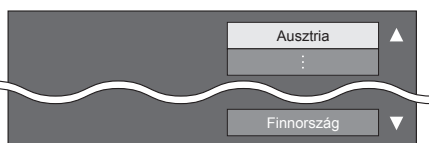

A / gombokkal válassza ki az országot vagy területet, majd nyomja meg az **OK** gombot.

- Ez a beállítás csak a készülék első üzembe helyezésekor jelenik meg.

- 5 A csatornakeresés indítása.



A / gombokkal válassza ki az „Indítás” vagy „Átugrás” elemet, majd nyomja meg az **OK** gombot.

- Ha további adókat szeretne keresni, indítsa el a „További keresés” funkciót az „Adók beprogramozása” menüből (21. oldal).

- 6 A TV-készülék megkeresi a beállítások és a csatlakoztatott antennák használatával fogható állomásokat, sorba rendezi és tárolja őket.

- A folyamatban lévő kezdeti automatikus telepítés megszakításához nyomja meg az gombot.

FIGYELEM

- Ha az 5. lépés elvégzése után kikapcsolja a TV-készüléket, vagy az 5. lépésben az „Átugrás” lehetőséget választja, a kezdeti automatikus telepítés segéd nem jelenik meg. Az automatikus telepítést a „Beállítás” menüből futtathatja újra (20. oldal).
- Ha a 6. lépés szerinti csatornakeresés elindítása előtt 10 percig semmilyen műveletet sem végez a TV-készülékkel, az automatikus telepítő segéd megszakad.
- A kezdeti automatikus telepítés befejezése után az alapértelmezett PIN kód automatikusan az „1234” lesz. A PIN kód módosításával kapcsolatban lásd a **Jelszó-/gyerekzár-beállítások** részt (22. oldal). A PIN beállítás törlésével (ezután nem kell majd megadni a PIN kódot) kapcsolatban lásd **A PIN-KÓD TÖRLÉSE** c. részt (24. oldal).
- Ha országbeállításaként „Olaszország” van kiválasztva, az alapértelmezett PIN kód automatikusan az „1234” értékre módosul, és az alapértelmezett korlátár 18 lesz.

A jelerősség ellenőrzése

Ha első ízben helyezi el az antennát vagy áthelyezi, az antennát a megfelelő vétel érdekében a televízió antennabeállító képernyőjét folyamatosan ellenőrizve be kell állítania.

- 1 A **MENU** gombot megnyomva jelenítse meg a „MENU” képernyőt.
- 2 A / gombokkal válassza ki a „Beállítás” elemet.
- 3 A / gombokkal válassza az „Antenna beáll.” elemet, majd nyomja meg az **OK** gombot.
- 4 A / gombokkal válassza ki a „Jelerősség” elemet.

FIGYELEM

- A „Jelerősség” értéke jelzi, mikor van szükség az antenna megfelelő beállításának ellenőrzésére.



TV-nézés

Alapvető műveletek

Be- és kikapcsolás

A tápfeszültség be- és kikapcsolása

- 1 Kapcsolja be (I) a MAIN POWER kapcsolót a TV-készülék bal oldalán (4. oldal).
- 2 Nyomja meg a gombot TV-készüléken.

A kikapcsoláshoz nyomja meg a gombot TV-készüléken.

- Ha a készüléket a TV-készüléken található gombbal kapcsolja ki, az EPG-adatok elvesznek.

Készenléti üzemmód

Készenléti üzemmódba kapcsolás

A bekapcsolt TV-készüléket a távvezérlő gombjával készenléti üzemmódba állíthatja.

Bekapcsolás készenléti üzemmódból

Készenléti üzemmódból a távvezérlő gombjával kapcsolhatja be a készüléket.



A televízió kijelzőjének állapotai

(Készenléti/ Bekapcsolt jelzőfény)	Állapot
Ki	Kikapcsolva
Zöld	Bekapcsolva
Vörös	Készenléti állapot

FIGYELEM

- Ha hosszabb ideig nem fogja használni a televíziót, ne felejtse el kihúzni a tápkábelt a fali aljzatból, vagy kikapcsolni () a készüléket a TV-készülék bal oldalán található MAIN POWER kapcsolóval (4. oldal).
- A készülék a készenléti állapotban is fogyaszt némi áramot.

Váltás digitális és analóg adás között

A programlistában található első DTV adás előhívásához



A programlistában található első ATV adás előhívásához



FIGYELEM

- Ha a TV nem talál digitális csatornát, az analóg csatornák 001-től fognak kezdődni.

Csatornaváltás

A gombbal: A 0–9 számgombokkal:



Külső videojelforrás kiválasztása

A külső készülék csatlakoztatása után, a gombbal jelenítse meg a „BEMENET FORRÁSA” menüt, a vagy gombokkal keresse meg a megfelelő külső jelforrást, majd nyomja meg az **OK** gombot.

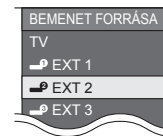

A hangzásmód kiválasztása

DTV mód

Ha az adás több hangzásmóddal érkezik, a beállítás a gomb minden megnyomására az alábbi módon változik.

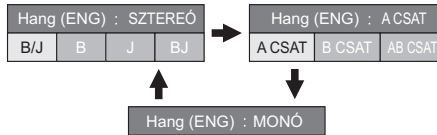

A gombokkal válassza ki a Bal vagy Jobb (B vagy J) csatornát, ha a SZTEREÓ vagy KETTŐS MONÓ képernyőt látja.

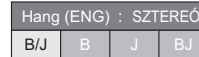

FIGYELEM

- A hangzásmód menü hat másodperc múlva eltűnik.
- A választható elemek a vett adástól függően változhatnak.

ATV mód

A gomb minden megnyomására az üzemmód az alábbi táblázatokban ismertetett módon változik.

A NICAM TV-adás választási lehetőségei	
Jel	Választható elemek
Sztereo	NICAM SZTEREÓ, MONÓ
Kétnyelvű	NICAM A CSAT, NICAM B CSAT, NICAM AB CSAT, MONÓ
Mono	NICAM MONÓ, MONÓ
Az A2 TV-adás választási lehetőségei	
Jel	Választható elemek
Sztereo	SZTEREÓ, MONÓ
Kétnyelvű	A CSAT, B CSAT, AB CSAT
Mono	MONÓ

FIGYELEM

- Ha nincs jel, a hangzásmód kijelzése „MONÓ”.



TV-nézés

EPG

Az EPG a képernyőn megjelenő programlista. Az EPG-vel ellenőrizheti a DTV/RÁDIÓ műsorbeosztását, megtekintheti az ezekre vonatkozó részletes tudnivalókat, behangolhat egy aktuálisan játszott programot.

Alapműveletek

Az oldalon található ábrákon három számjegyű csatornák szerepelnek.

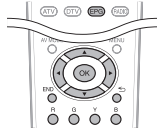

● Az EPG képernyő megjelenítése/bezárása

Nyomja meg az **EPG** gombot.

● Műsor keresése a főmenüben

① Csatorna és program keresése

- 1 A **▲/▼** gombokkal válassza ki a keresett csatornát, majd a **▶** gombbal mozgassa a kurzort a programtáblázatban.
 - Ha a csatornák bal oldalán **▲** vagy **▼** látható, a **▲/▼** gombokkal léphet a következő vagy előző képernyőre.
- 2 A **▲/▼** gombokkal válassza ki a kívánt programot, majd nyomja meg az **OK** gombot, ekkor a programinformációk jelennek meg.

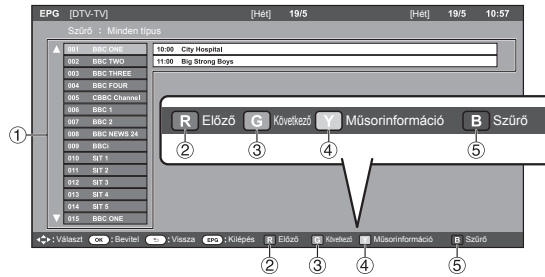

Programkeresés a távvezérlő színes gombjaival

② Műsor keresése az előző napon

Nyomja meg a **R** gombot az előző nap műsorait tartalmazó táblázat megjelenítéséhez.

③ Műsor keresése a következő napon

Nyomja meg a **G** gombot a következő nap műsorait tartalmazó táblázat megjelenítéséhez.

④ Műsorinformáció megtekintése

- 1 A **▲/▼** gombokkal válassza ki a megtekinteni kívánt műsort.
- 2 Nyomja meg az **Y** gombot a műsorinformációk megjelenítéséhez.
- 3 Nyomja meg az **Y** vagy a **↵** gombot a visszatéréshez az EPG képernyőre.

⑤ Műsor keresése adott kategóriában

- 1 Nyomja meg az **B** gombot.
- 2 Nyomja meg a **▶** gombot a kívánt szűrőkategória kiválasztásához.
 - A **▶** gomb minden megnyomására változik a szűrőtípus (pl. „Mozi”, „Hírek” stb.).
- 3 A **OK** vagy a **B** gombot megnyomva megjelenik a kijelölt kategóriának megfelelő műsorok táblázata.
- 4 Nyomja meg a **B** vagy a **↵** gombot a visszatéréshez az EPG képernyőre.





TV-nézés

Teletext



Mi a teletext?

A teletext szolgáltatás a vételére alkalmas televíziók számára sugároz közérdekű és szórakoztató információkat. Az Ön TV-készüléke a TV-hálózat által közvetített teletext-jeleket veszi, dekódolja és grafikus formátumban megjeleníti. A rengeteg rendelkezésre álló szolgáltatás között megtalálhatók a legfrissebb napi hírek, az időjárás-előrejelzés, sporthírek, tőzsdei információk és a tévéműsorok is.

A teletext be- és kikapcsolása



- Válasszon ki egy olyan adót vagy külső műsorforrást, amely teletext-információt is sugároz.
- A teletext bekapcsolásához nyomja meg a  gombot.
 - Sok állomás a TOP, míg mások a FLOF (pl. CNN) operációs rendszert használják. A TV-készülék mindkét rendszert támogatja. Az oldalakat témacsoportok és témák szerint csoportosítják. A teletext bekapcsolása után a gyors hozzáférés érdekében 1 000 oldalt tud tárolni a TV-készülék.
 - Ha olyan adást néz, amely nem sugároz teletext jeleket, a képernyőn a „Nincs elérhető teletext” felirat jelenik meg.
 - Ugyanez a felirat jelenik meg más módon is, ha nem érhető el a teletext jelek.



- A  gomb minden megnyomására a képernyő az alábbi módon vált át.
- Ha újra megnyomja a  gombot, a teletext a képernyő jobb oldalán, a normál kép pedig a bal oldalon jelenik meg.

Teletext nyelve







Ha a teletext nem megfelelően jelenik meg, az alábbi kilenc lehetőség közül válasszon egy másik nyelvtípust; „Nyugat-Európa”, „Kelet-Európa”, „Oroszország”, „Oroszország-2”, „Görög”, „Törökország”, „Arab/Héber”, „Perzsa” vagy „Arab”.

- Lépjen rendre a „MENÜ” > „Digitális beállítás” > „Teletext nyelve” > „Oldal nyelvkód.” menüpontra.
- A   gombokkal válassza ki az Ön területén sugárzott teletext-nyelvet, majd nyomja meg az **OK** gombot.

FIGYELEM

- A teletextet csak akkor lehet megjeleníteni, ha a műsorral teletextet is sugároznak. Más nyelven nem lehet megjeleníteni.

A teletext-műveletek gombjai

Gombok	Leírás
	Az oldalszám növelése vagy csökkentése.
Szín (R/G/Y/B)	A képernyő alján színekkel jelölt oldalakat vagy oldalcsoportokat a távirányító színes (R/G/Y/B) gombjaival lehet megjeleníteni.
Számgombok 0-9	100-tól 899-ig bármelyik oldalszám közvetlenül elérhető a 0-9 számgombokkal.
 (Fent/Lent/Teljes)	A teletext kép helyzetének kiválasztása: Fent, Lent vagy Teljes nézet.
 (Megjelenítheti a Teletext rejtett oldalait)	Rejtett információ (pl. fejtörőkérdés megoldásának) megjelenítése vagy elrejtése.
 (Állókép/Tartás)	A teletext oldalak automatikus frissítésének leállítása vagy a kimerevítés mód feloldása.
 (Teletext feliratozás)	Feliratozás megjelenítése vagy kilépés a feliratozás képernyőből. <ul style="list-style-type: none"> Ha az adás nem tartalmaz felirat-információt, nem fog megjelenni felirat.
 (Aloldal)	Aloldalak megjelenítése vagy elrejtése. <ul style="list-style-type: none"> Lapozás az előző aloldalra (R). Lapozás a következő aloldalra (G). Ezt a két gombot a képernyőn „+” és „-” jelzi.

Az MHEG-5 alkalmazás használata (csak az Egyesült Királyságban)

Néhány műsort MHEG alkalmazással kódolva sugároznak, így a DTV adást interaktívan élvezheti. Ha fogható, az MHEG-5 alkalmazás a  gomb megnyomásával indítható el.



Külső berendezések csatlakoztatása

Csatlakoztatás előtt ...

- Mielőtt bármit csatlakoztatna, kapcsolja ki a TV-készüléket és az adott berendezést.
- Szilárdan csatlakoztassa a kábelt a csatlakozóba vagy csatlakozókba.
- Figyelmesen olvassa el a külső berendezés kezelési útmutatóját, hogy megismerje a lehetséges csatlakoztatási módokat. Ez az audiovizuális élmény legmagasabb szintű élvezetéhez, a TV-készülék és a csatlakozó eszköz lehetőségeinek maximális kihasználásához is segítséget nyújt.
- A számítógép TV készülékhez való csatlakoztatásáról tájékozódjon a 25. oldalon.

FIGYELEM

- A 13–15. oldalon ábrázolt kábelek kereskedelmi forgalomban kaphatók.

Videocsatlakoztatások

HDMI-kapcsolat

Példák csatlakoztatható berendezésekre

- DVD lejátszó/felvevő
- Blu-ray lejátszó/felvevő
- Játékkonzol

A HDMI-csatlakozók digitális kép- és hangadatátvitelt tesznek lehetővé lejátszókról vagy felvevőkről összekötőkábelen keresztül. A digitális kép- és hangadatok adattömörítés nélkül továbbítódnak, így nincs minőségromlás. A csatlakoztatott berendezések között a továbbiakban nincs szükség analóg/digitális átalakításra, ami szintén minőségromlást okozna.

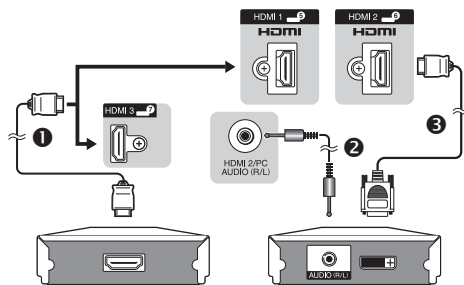

- 1 HDMI-minősített kábel
- 2 ø 3,5 mm sztereó mini dugasszal ellátott kábel
- 3 DVI/HDMI kábel

AQUOS LINK funkciók

Egy nyomógombos lejátszás

Ha a csatlakoztatott HDMI-készüléken elkezd a lejátszást, akkor a TV-készülék bemenete automatikusan erre a készülékre vált.

Készenléti állapot

Amikor a televízió készenléti üzemmódba lép, a csatlakoztatott HDMI-berendezés szintén készenléti üzemmódba kapcsol.

FIGYELEM

- Az AQUOS LINK funkció használhatósága a használt HDMI-berendezéstől is függ. A használt berendezés gyártmányától vagy típusától függően elképzelhető, hogy az ismertetett funkciók csak részben vagy egyáltalán nem alkalmazhatók.

DVI/HDMI átalakító

DVI/HDMI kábel segítségével a DVD digitális videojelei a kompatibilis HDMI csatlakozón keresztül szintén megjeleníthetők. A hangot külön kell csatlakoztatni.

- Amikor egy DVI/HDMI kábelt csatlakoztat a HDMI csatlakozóhoz, akkor megeshet, hogy a kép nem fog tisztán bejenni.

A HDMI 2 csatlakozó használata esetén

A hang jel bemeneti forrását a csatlakoztatott HDMI kábel típusának függvényében kell beállítania (a részleteket lásd a 19. oldal).

HDMI-minősített kábel

Lépjön rendre a „MENÜ” > „Opció” > „PC hang kivál.” menüpontokra > válassza az „EXT 4 (RGB)” lehetőséget.

DVI/HDMI kábel

Lépjön rendre a „MENÜ” > „Opció” > „PC hang kivál.” menüpontokra > válassza a „HDMI 2” lehetőséget.

FIGYELEM

- A HDMI-kábel típusától függően kép zaj jelentkezhethet. Használjon minősített HDMI-kábelt.
- HDMI kép megjelenítése esetén a készülék automatikusan érzékeli és beállítja a legmegfelelőbb képformátumot.

Támogatott videojelek:

576i, 576p, 480i, 480p, 1080i, 720p, 1080p
A PC-jel kompatibilitásához lapozzon a 27. oldalra.



Külső berendezések csatlakoztatása

Komponens kapcsolat

Példák csatlakoztatható berendezésekre

- Videomagnó
- DVD lejátszó/felvevő

Ha DVD felvevőt/lejátszót vagy más készüléket csatlakoztat, az EXT 3 aljzaton keresztül pontos színviszádat, kiváló minőségű képet élvezhet.

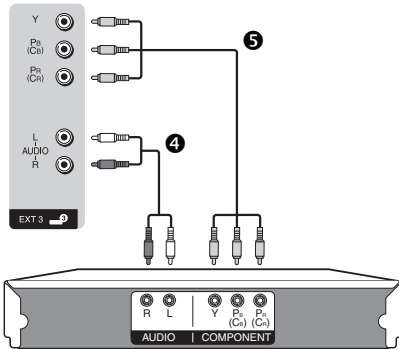

4 Hangkábel

5 Komponens kábel

SCART csatlakozó

Példák csatlakoztatható berendezésekre

- Dekódér

EXT 1 (RGB) csatlakozó

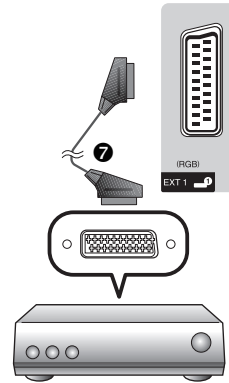

7 SCART-kábel

VIDEO csatlakozó

Példák csatlakoztatható berendezésekre

- Videomagnó
- DVD lejátszó/felvevő
- Játékkonzol
- Videokamera

Az EXT 8 aljzatot játékkonzol, videokamera, DVD lejátszó/felvevő és más készülékek csatlakoztatására használhatja.

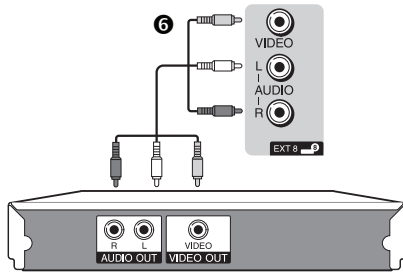

6 AV-kábel

Példák csatlakoztatható berendezésekre

- Videomagnó
- DVD lejátszó/felvevő

EXT 2 (AV) csatlakozó

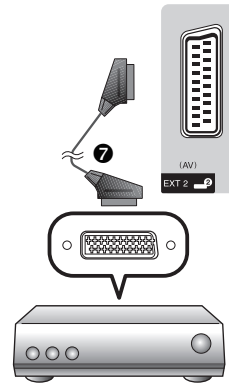

7 SCART-kábel

FIGYELEM

- Az EXT 2 csatlakozóra ne csatlakoztasson dekódert.





Külső berendezések csatlakoztatása

Hangcsatlakoztatások

Hangszóró/erősítő csatlakoztatása

A külső hangszórókkal rendelkező erősítőt az alábbi ábra szerint kell csatlakoztatni.

● Digitális hangbemenettel rendelkező erősítő csatlakoztatása

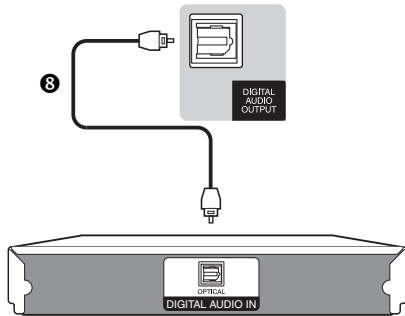

8 Optikai hangkábel

● Analóg hangbemenettel rendelkező erősítő csatlakoztatása

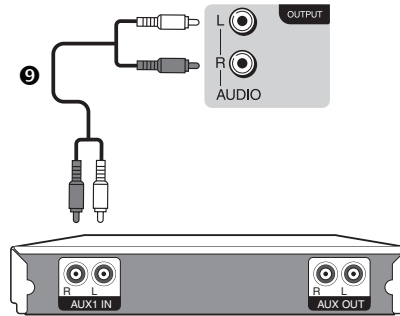

9 Hangkábel

● Csatlakoztatás után

Digitális hangkimenet beállítása

Ha digitális hangkimenettel és külső hangszórókkal rendelkező erősítőt csatlakoztat (lásd az ábrát), be kell állítania azt a hangformátumot, ami kompatibilis a nézett műsorral vagy a bekötött berendezéssel.

Lépjön rendre a „MENÜ” > „Opció” > „Digitális hangkimenet” menüpontokra > válassza ki a „PCM” vagy a „Dolby Digital” lehetőséget.

FIGYELEM

- Ha ezt a „Dolby Digital” értékre állítja, és a bemenő jel Dolby Digital vagy Dolby Digital Plus hangformátumú, akkor a kimenet Dolby Digital hang lesz. Ha ez „PCM” értékre állítja, akkor PCM hang lesz a kimenet, a fogadott hang formátumától függetlenül.

A CA kártya behelyezése a CI modulba



- 1 A CI modult csatlakozó élével előrefelé óvatosan illessze be a CI kártyanyílásba.
- 2 A CI modulon található emblémának a készülék hátulja felől nézve kifelé kell állnia.

A CI modul információinak ellenőrzése

Lépjön rendre a „MENÜ” > „Digitális beállítás” > „CI menü” menüpontra.

- A menü tartalma a CI modul szolgáltatójától függ.

Modul

Megjelennek a CI modul általános adatai.

Menü

Megjelennek az egyes CA kártyák beállítási paraméterei.

Lekérdezés

Itt adhat meg számértékeket, például jelszót.

FIGYELEM

- Ügyeljen arra, hogy a CI modul megfelelően illeszkedjen.





Menüműveletek

Mi is az a MENÜ?

- Ha a TV készüléken beállításokat kíván végezni, meg kell jelenítenie az OSD-menüt. A beállítások módosítására való OSD-menü neve „MENÜ”.
- A különböző beállítások a „MENÜ” segítségével végezhetők el.

Alapműveletek

1

A MENÜ képernyő megjelenítése

A **MENU** gombot megnyomva jelenítse meg a „MENÜ” képernyőt.

2

Menüpont kiválasztása

Az **▲/▼/◀/▶** gombokkal válassza ki/állítsa be a kívánt menüpontot, állítsa be a kívánt értéket, majd nyomja meg az **OK** gombot. A „MENÜ” előző oldalára a **◀** gomb megnyomásával léphet vissza.

MENÜ elemek kiválasztása

Lehetőségek kiválasztása

3

Kilépés a MENÜ képernyőről

A „MENÜ” képernyőből a művelet elvégzése előtt az **END** gomb megnyomásával léphet ki.

FIGYELEM

- A különböző bemenetekhez különböző „MENÜ” lehetőségek tartoznak, de a műveletek megegyeznek.
- Különböző okokból a **Ⓢ** jelzésű elemek nem választhatók.
- A „MENÜ” képernyő eltűnik, ha néhány másodpercig nem nyúl a készülékhez.

A készülék működtetése távvezérlő nélkül

Ez a funkció akkor lehet hasznos, ha nincs a közelében a távvezérlő.

- 1 A **MENU** gombot megnyomva jelenítse meg a „MENÜ” képernyőt.
- 2 Menüpont kiválasztásához használja a **P▲/▼** gombokat az **▲/▼**, a **◀/▶** gombokat pedig a **◀/▶** gombok helyett.
- 3 A beállítás mentéséhez használja a **↵** gombot.



A navigáló kijelző

A képernyő alján az OSD-menüben elvégezhető műveletek láthatók.

- A sáv a távvezérlővel lehetséges műveleteket mutatja. A sáv az egyes menübeállítás képernyők szerint módosul.

◀: Választ **OK**: Bevitel **↵**: Vissza **MENU**: Vége





Alapvető beállítások

Képbeállítások

Kép

DINAMIKUS

OPC [Ki]

Háttérmegvil. [+14] -16 +16

Kontraszt [+30] 0 +40

Fényerő [0] -30 +30

Szín [0] -30 +30

Tónus [0] -30 +30

Képelesség [0] 0 +7

Speciális

Visszaállítás

Kép OPC

A beállítás automatikusan módosítja a képernyő fényerejét.

Menüpont	
Be:képernyő	A képernyő fényerejének beállítása közben megjeleníti az OPC hatást a képernyőn.
Be	Automatikusan módosul.
Ki	A fényerő a „Háttérmegvil.” menüpontban beállított értéken rögzül.

FIGYELEM

- A funkció „Be” állapotában a TV érzékeli a környező fényt, és automatikusan ehhez állítja a háttérfény intenzitását. Ügyeljen arra, hogy semmi ne takarja el az OPC érzékelőt, ami befolyásolhatja a környezeti fény érzékelését.

Kép Képbeállítás

A következő képbeállításokkal saját ízlése szerint állíthatja be a képet.

Beállítások

Választható elemek	◀ (Kurzor)	▶ (Kurzor)
Háttérmegvil.	A képernyő elhalványul	A képernyő fényereje nő
Kontraszt	A kontraszt csökken	Erősebb kontraszt
Fényerő	A fényerő csökken	Nagyobb fényerő
Szín	A szín intenzitása csökken	A szín intenzitása nő
Tónus	A bőrszínek bíborba hajlanak	A bőrszínek zöldbe hajlanak
Képelesség	A kép életlenebb lesz	A kép élesebb lesz

Kép Speciális

A képminőség optimalizálására a TV készülék számos fejlett funkcióval rendelkezik.

Kép

DINAMIKUS

Színhőmérs. Magas

Film mód [Be]

Aktív kontraszt [Be]

DNR [Közép]

OPC Max. [0] -16 +16

OPC Min. [0] -16 +16

Színhőmérs.

A legjobb fehérszín-megjelenítést adó színhőmérséklet beállítása.

Menüpont	
Magas	Kékes árnyalatú fehér.
Magas-közép	A „Magas” és „Közép” közötti árnyalat.
Közép	Természetes árnyalat.
Közép-alacsony	A „Közép” és az „Alacsony” közötti árnyalat.
Alacsony	Vöröses árnyalatú fehér.

Film mód

Automatikusan észleli a film-alapú jelforrást (a függőleges frekvenciától függően eredetileg 24 vagy 25 keret/másodperces kódolás), elemzi, majd minden képkockát nagy felbontású képminőségre módosít.

Aktív kontraszt

Automatikusan a műsorhoz állítja a kép kontrasztját.

DNR

A „DNR” tisztább képet ad („Ki”, „Magas”, „Közép”, „Alacsony”).

FIGYELEM

- Ez a funkció azonban a bemeneti jel típusától függően lehet, hogy nem elérhető.



Alapvető beállítások

OPC tartomány

Az OPC-érzékelő automatikus fényerőállítási tartománya ízlés szerint beállítható. Az OPC-érzékelő beállításának maximuma + 16, minimuma pedig – 16.

FIGYELEM

- A funkció csak akkor érhető el, ha az „OPC” beállítási értéke „Be” vagy „Be:képernyő”.
- A maximális érték nem lehet a minimális értéknél kisebb szám.
- A minimális érték nem lehet a maximális értéknél nagyobb szám.
- A maximális és minimális érték nem lehet azonos szám.
- A környező fényviszonyoktól függően előfordulhat, hogy az OPC érzékelő nem működik, ha a beállított tartomány alacsony.

AV ÜZEMMÓD

Az „AV ÜZEMMÓD” menüpontban több képbeállítás közül választhat a szoba világosságának, a nézett műsor jellegének vagy a külső berendezésről érkező képnek megfelelően.

- Nyomja meg az **AV MODE** gombot.
- Az **AV MODE** minden megnyomásakor megváltozik az üzemmód.
 - Az **AV MODE** megnyomásával a „Kép” és a „Hang” menüképernyő üzemmódjai is változtathatók.

Menüpont	
SZABVÁNYOS	Részletgazdag képmegjelenítés normál megvilágítású helyiségben.
FILM	Mozifilm megtekintése elsötétített szobában.
JÁTÉK	Videójátékhoz.
PC*	PC-hez.
FELHASZNÁLÓI	A felhasználó testreszabhatja a beállításokat. Minden külső jelforráshoz egyedileg elvégezheti a beállítást.
DINAMIKUS (Rögzített)	Az erőteljes kontraszt sportműsorok nézése esetén tisztább körvonalakat eredményez (A „Kép” és „Hang” beállítások nem módosíthatók).
DINAMIKUS	Az erőteljes kontraszt sportműsorok nézése esetén tisztább körvonalakat eredményez.

FIGYELEM

- A csillaggal * jelzett funkciók csak a „BEMENET FORRÁSA” menüben az „HDMI 1”, „HDMI 2”, „HDMI 3” vagy „EXT 4” kiválasztása esetén használhatók.

Hangbeállítások

Hang ☰

DINAMIKUS

Magas [0] -15 +15

Mély [0] -15 +15

Balansz [0] B J

Térhangzás [Ki]

Típus [Normál]

Hangleírás

Visszaállítás



Hang

Hangbeállítás

A következő beállításokkal a hangminőséget állíthatja be ízlése szerint.

Választható elemek	◀ (Kurzor)	▶ (Kurzor)
Magas	A magas hangok halkítása	A magas hangok erősítése
Mély	A mélyhangok halkítása	A mélyhangok erősítése
Balansz	A jobb hangcsatorna halkítása	A bal hangcsatorna halkítása



Hang

Térhangzás

A funkcióknak köszönhetően valóságos, élő hangzást kap.



Hang

Típus

Menüpont	
Normál	Normál esetben a hangkimenet audio stream.
Hangleírás	Ennek választása esetén a gyengén látók számára biztosított hangbeállításokat lehet elvégezni (lásd lejjebb).
Hallássérült	A gyengén hallók számára sugárzott hang alapesetben a TV hangszórain hallható, ha a program tartalmaz ilyen információt.



Alapvető beállítások



Hang Hangleírás

Csak akkor használható, ha a fenti „Típus” menüben a „Hangleírás” lehetőséget állította be.

Menüpont	
Hangszóró	Ha ezt „Be” értékre állítja, akkor a gyengén látók számára sugárzott hangos leírás a TV hangszóróiból hallható.
Fejhallgató	Ha ezt „Be” értékre állítja, akkor a gyengén látók számára sugárzott hangos leírás a fejhallgatóból hallható.
Hangerő	A hangszórók vagy a fejhallgató hangerejének beállítása.

A hangbemenet beállítása



Opció PC hang kivál.

Az EXT 4 csatlakozó vagy a HDMI 2 csatlakozó használatakor ki kell választani, hogy melyik csatlakozó használja az AUDIO (R/L) csatlakozót az analóg hangbemenethez.

Menüpont	
HDMI 2	A készülékek (beleértve a PC-t is) DVI/HDMI kábellel való csatlakoztatása esetén a HDMI 2 csatlakozóhoz és analóg hangjelek beviteléhez a AUDIO (R/L) csatlakozón* át.
EXT 4 (RGB)	A PC csatlakoztatása esetén az EXT 4 csatlakozóhoz, és analóg hangjelek beviteléhez a AUDIO (R/L) csatlakozón át.

* Ha a HDMI jelek hangot tartalmaznak, akkor ezek a jelek elsőbbséget élveznek.

FIGYELEM

- Ezt az „EXT 4 (RGB)” értékre kell állítani amikor a készülékek (beleértve a PC-t is) HDMI-minősített kábellel csatlakoznak a HDMI 2 csatlakozóhoz. Ha a „HDMI 2” van beállítva, akkor nincs hangkimenet.

Automatikus hangerőállítás



Opció Automatikus hangerőszabályzás

A különböző hangforrások néha nem ugyanazzal a hangerővel hallhatóak. Ilyen például egy műsor és az azt megszakító reklámok. Az automatikus hangerőállítás ezt a problémát a szintek kiegyenlítésével kiküszöböli.

Csak hang kiadása



Opció Csak hang

Zenei műsor hallgatásakor kikapcsolhatja a TV képét, hogy csak a hangot hallgassa.

Menüpont	
Ki	Kép és hang együtt.
Be	Csak hang, kép nélkül.

AQUOS LINK beállítások



Opció AQUOS LINK vezérlés

A „Be” beállítást használva interaktív módon kezelhetők az erre alkalmas HDMI-eszközök (DVD-lejátszók/felevők, Blu-ray lejátszók/felevők).

Mit tehetnek az AQUOS LINK-kei?

Egy nyomógombos lejátszás

Ha a televízió készenléti üzemmódban van, akkor automatikusan bekapcsol, és játszani kezdi a HDMI jelforrás műsorát.

Az AQUOS LINK berendezések vezérlése a távirányítóval

Az AQUOS LINK segítségével a HDMI kapcsolattal csatlakozó berendezések egy távirányítóval működtethetők.

Az AQUOS LINK használatára szolgáló gombok

Gombok	Leírás
PLAY ▶	Lejátszás indítása.
FWD ▶▶	Páztázás előrefelé.
REV ◀◀	Páztázás hátrafelé.
STOP ■	Lejátszás leállítása.
REC ●	A felvevő hangolóegységével nézett program rögzítése.
REC STOP ■	Rögzítés leállítása.
⏻	A HDMI kapcsolattal csatlakozó berendezés be-/kikapcsolása.

FIGYELEM

- Nyissa ki a távirányító felhajtható fedelét a fenti gombok használatakor.



Alapvető beállítások

Energiatakarékos beállítások

ECO	
ECO képzérlés	[Be]
Energiatakarékos mód	[Normál]
Jelszűnet esetén kikapcsol	[Letiltás]
Működtetés nélkül kikapcsol	[Letiltás]

ECO képzérlés

A funkció automatikusan érzékeli a képforrást és csökkenti az energiafogyasztást, de változatlanul hagyja a kép fényerejét.

FIGYELEM

- Ez a funkció nem működik, ha az „AV ÜZEMMÓD” a „DINAMIKUS (Rögzített)” értékre van állítva.
- Ez a funkció nem működik, ha az „Energiatakarékos mód” a „Normál” vagy a „Speciális” értékre van állítva.

ECO Energiatakarékos mód

Ez a funkció lehetővé teszi a háttérmegvilágítás fényerejének automatikus csökkentését, az alacsonyabb áramfelvétel és a háttérmegvilágítás hosszabb élettartama érdekében.

Menüpont	
Ki	A háttérmegvilágítás fényereje ugyanaz az érték, mint ami a kiválasztott „AV ÜZEMMÓD” esetében beállított érték.
Standard	Csökkenti a háttérmegvilágítás fényerejét.
Speciális	A „Normál” értéknél jobban csökkenti a háttérmegvilágítás fényerejét.

FIGYELEM

- Ez a funkció nem működik, ha az „AV ÜZEMMÓD” a „DINAMIKUS (Rögzített)” értékre van állítva.

„Energiatakarékos mód” állapot ikonok

Ikon	Leírás
	Az „Energiatakarékos mód” a „Normál” értékre van állítva.
	Az „Energiatakarékos mód” a „Speciális” értékre van állítva.

ECO Jelszűnet esetén kikapcsol

A TV az „Engedélyezés” beállítás esetén automatikusan készenléti üzemmódra vált, ha 15 percig nem érkezik bemenő jel.

ECO Működtetés nélkül kikapcsol

A TV automatikusan készenléti üzemmódba kapcsol, ha az előre beállított időszak alatt („30 perc” vagy „3 óra”) ön semmilyen műveletet sem végzett.

Adók beállítása

Automatikus telepítés

Beállítás Automatikus telepítés

A TV-készülék automatikusan érzékeli és tárolja a vételi körzetben fogható összes csatornát. A funkció segítségével a kezdeti automatikus telepítés után egyedileg is elvégezheti a digitális és analóg adók beállítását, újrakonfigurálását.

A képernyőn az „Igen” válasz elfogadásával nyelvbeállítást és csatornakeresést a kezdeti automatikus telepítéshez hasonlóan végezhet.

FIGYELEM

- Az „Automatikus telepítés” végrehajtásához meg kell adni a PIN kódot. Az alapértelmezett PIN kód az „1234”. A PIN kód módosításával kapcsolatban lásd a **Jelszó-/gyerekzár-beállítások** részt (22. oldal). A PIN beállítás törlésével (ezután nem kell majd megadni a PIN kódot) kapcsolatban lásd a **PIN-KÓDTÖRLÉSE** c. részt (24. oldal).
- A „Beállítás” menü „Automatikus telepítés” pontjában nem állíthatja be az Főmenü/Üzlet beállítást és az országbeállítást. Ha újra kívánja konfigurálni azokat a beállításokat, a „Beállítás” menüben végezze el a „Visszaállítás” műveletet, majd futtassa le a kezdeti automatikus telepítést.

Csatornaadatok beállítása

Beállítás Adók beprogramozása

A DTV/ATV szolgáltatásokat automatikusan és manuálisan is újrakonfigurálhatja.

FIGYELEM

- Az „Adók beprogramozása” végrehajtásához meg kell adni a PIN kódot. Az alapértelmezett PIN kód az „1234”. A PIN kód módosításával kapcsolatban lásd a **Jelszó-/gyerekzár-beállítások** részt (22. oldal). A PIN beállítás törlésével (ezután nem kell majd megadni a PIN kódot) kapcsolatban lásd a **PIN-KÓDTÖRLÉSE** c. részt (24. oldal).



Alapvető beállítások

További keresés

Ezzel a menüponttal újabb csatornák hozzáadását végezheti automatikusan, ha az automatikus telepítés már lefutott.

Kézi keresés

Új szolgáltatások felvétele adott csatorna sáv szélességén belül.

FIGYELEM

- A csatorna sáv szélességének kereséséhez nyomja meg az **OK** gombot azután, hogy a **◀/▶** gombokkal beállította a „Csatornáról” és „a másakra” értékeit.
- Csatornaszám alapján csak akkor végezhető „Kézi keresés”, ha a négy skandináv ország (Svédország, Norvégia, Finnország és Dánia) van kijelölve az országbeállításoknál (9. oldal). Más ország beállításakor a „Kézi keresés” elem nem látható a menüképernyőn.

Csat. szerk.

Ebben a menüben az éppen kijelölt csatorna néhány beállítását lehet módosítani.

Csatornánév

Ha a TV-adó elküldi a hálózat nevét, az „Automatikus telepítés” észleli az információt, és az adóhoz rendeli a nevet. Emellett egyéni neveket is adhat az adóknak.

- A **▲/▼/◀/▶** gombokkal válassza ki egyenként az adó nevének betűit, majd nyomja meg az **OK** gombot.
- A fenti 1. lépést ismételje mindaddig, amíg a teljes nevet meg nem adta.

FIGYELEM

- A név maximálisan hat karakterből állhat.
- Ha a csatorna neve hat karakternél rövidebb, válassza a „VÉGE” lehetőséget a csatornánév beállításához.

Frekvencia

A frekvenciát a kívánt pozícióra állíthatja (csak analóg csatornák esetén).

FIGYELEM

- A beállítást a háttérben látható képet figyelve végezze el.
- A frekvenciát a **◀/▶** gombbal lehet állítani. A **◀** vagy **▶** minden megnyomásakor a frekvencia 0,05 MHz-cel változik.

Színrendszer

Válassza ki az adásnak megfelelő színrendszert („Auto”, „PAL”, „SECAM”, „NTSC”) (csak analóg csatornák esetén).

Hangrendszer

Válassza ki az adásnak megfelelő hangrendszert (műsorszórási rendszerek) („B/G”, „A2 B/G”, „D/K”, „A2 D/K”, „A2 D/K1”, „A2 D/K2”, „I”, „L”, „L”) (csak analóg csatornák esetén).

Csat. Átugrása

A **✓** jelzéssel ellátott csatornákat a távvezérlő vagy a TV **P/▲/▼** gombjaival végzett keresés átugorja.

- A **▲/▼** gombokkal válassza ki a kívánt csatornát.
- A **OK** gombbal tegyen **✓** jelet az átugrani kívánt csatornához.

Csat. rendez.

A csatornákat tetszőlegesen lehet rendezni.

- A **▲/▼** gombokkal válassza ki a csatornát, amit át kíván helyezni, majd nyomja meg az **OK** gombot.

Csatornaszám	Csatornánév	Csat. rendez.
DTV 006	Monosco 576-1	✓
DTV 007	Monosco 576-2	

- A **▲/▼** gombokkal vigye a kívánt helyre, majd nyomja meg az **OK** gombot.

Csatornaszám	Csatornánév	Csat. rendez.
DTV 006	Monosco 576-2	
DTV 007	Monosco 576-1	

- Ismételje az 1. és 2. lépéseket, amíg minden csatorna a helyére kerül.

Dekóder

Ha a TV-hez dekódert csatlakoztat, akkor ki kell jelölnie azokat a csatornákat, amelyeket dekódolni szeretne.

Csatornazár

Ha a csatornát zárta, a behangolásához meg kell adnia a PIN kódot.

FIGYELEM

- A PIN-kód beállításához lásd a „Gyerekszár” című részt.
- Ha egy csatorna „Csatornazár” beállítása be van kapcsolva, akkor megjelenik „A gyerekszár aktiválva van” üzenet, a csatorna képe és hangja nem látható és nem hallható.
- Ha „A gyerekszár aktiválva van” üzenet megjelenése közben megnyomja a **↵** gombot, megjelenik a PIN bevitel menü. A megfelelő PIN kód megadásával a „Gyerekszár” ideiglenesen - a készülék kikapcsolásáig - feloldható.
- Abban az esetben, ha az országbeállításnál (9. oldal) az „Olaszország” lehetőséget választja, minden alkalommal megjelenik a PIN-kód megadása ablak, ha olyan csatornára hangol, amelynél engedélyezve van a „Csatornazár” beállítás.



Alapvető beállítások

Jelszó-/gyerekzár-beállítások



Beállítás

Gyerekzár

A funkcióval bizonyos beállításokat egyéni kóddal (PIN) lehet védeni a véletlen elállítás ellen.

FIGYELEM

- A „Gyerekzár” végrehajtásához meg kell adni a PIN kódot. Az alapértelmezett PIN kód az „1234”. A PIN beállítás törlésével (ezután nem kell majd megadni a PIN kódot) kapcsolatban lásd a **PIN-KÓDTÖRLÉSE** c. részt (24. oldal).

PIN módosítása

A „Gyerekzár” funkció használatához be kell állítania egy négyjegyű jelszót.

- A **0–9** gombokkal írja be a négyjegyű PIN-kódot.
- A megerősítéshez írja be újra az 1. pontban megadott négyjegyű számot.

FIGYELEM

- Zárt csatorna megtekintéséhez meg kell adnia a PIN kódot (a csatornák zárolásával kapcsolatban lásd a 21. oldalt). Zárt adó kiválasztásakor megjelenik egy PIN kódot kérő üzenet. A PIN kód beviteli ablak megjelenítéséhez nyomja meg a gombot.
- Elővigyázatosságból jegyezze fel a PIN kódját e kezelési útmutató hátuljára, vágja ki, és őrizze meg valamilyen biztos helyen, ahol gyerekek nem férhetnek hozzá.**

PIN visszavonása

Ezzel a funkcióval állíthatja vissza PIN kódját.

Nézhetőségi besorolás

A funkció segítségével korlátozhatja a DTV csatornák nézhetőségét. Ezáltal a gyermekek elől elzárhatja a rájuk nézve káros, erőszakos vagy szexuális jellegű műsorokat.

FIGYELEM

- Az „Ált. nézhető” és a „Szülői felügyelettel” besorolások kizárólag Franciaországban használhatók.
- A besorolásokkal kapcsolatos részleteket a 32. oldalon találja.

Nyelv beállítása



Beállítás

Nyelv

A „Beállítás” menüben kiválaszthatja a képernyőn megjelenő menü nyelvét. 23 nyelv közül választhat. A választható nyelveket lásd a műszaki adatok táblázatának **OSD nyelv** oszlopában (29. oldal).



Digitális beállítás

Felirat

Beállíthat két előnyben részesített feliratnyelvet (beleértve a halláskárosultaknak való feliratokat is) arra az esetre, ha az adó feliratokat is sugároz.

Választható elemek

- 1. nyelv
- 2. nyelv
- Halláskárosultaknak

● Felirat nyelvének módosítása

A távvezérlőn a gomb minden megnyomására a felirat nyelve megváltozik.

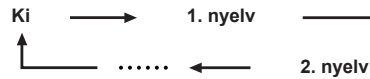

● A „Halláskárosultaknak” funkció: „Igen”

A halláskárosultak felirata minden feliratnyelv-beállítással (pl. „1. nyelv”, „2. nyelv” stb.) szemben elsőbbséget élvez.

PÉLDA

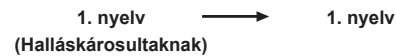

FIGYELEM

- Ha az adás nem tartalmaz felirat-információt, nem fog megjelenni felirat.



Opció

Digitális hang nyelve

A digitális hang elsődleges (másodlagos) nyelvét az „1. Digitális hangnyelv” („2. Digitális hangnyelv”) menüpontban lehet beállítani. Ez a funkció csak akkor használható, ha egyenlő több nyelvet sugároz a csatorna.

● Átváltás többnyelvű hangok között

A távvezérlőn a gomb minden megnyomására a hang nyelve megváltozik.

FIGYELEM

- Legfeljebb két előnyben részesített nyelvet állíthat be a több nyelven sugárzott hanghoz, ha az adás több nyelven is elérhető.





Hasznos funkciók tévénézéshez

Képernyőformátum kiválasztása

Kiválaszthatja a kép méretét. A választható képméret a fogadott jel típusától függ.

Menüpont (SD [szabványos felbontású] jel esetében)	
Auto	Ez lehetővé teszi, hogy a TV automatikusan váltsa a különböző képernyőformátumok között.
Normál	Megtartja az eredeti képarányt teljes képernyős megjelenítésnél.
Zoom 14:9	14:9 képarányú, letterbox alakú képhez. Mindkét oldalon megjelenik egy vékony csík, de néhány műsornál felül és alul is meg fog jelenni.
Panoráma	Ebben az üzemmódban a képet a rendszer progresszív módon a képernyő széleig húzza. A kép megjelenítése hasonló lehet a „Teljes” lehetőséghez a sugárzott jelek esetében.
Teljes	16:9 képarányú, összenyomott képhez.
Mozi 16:9	16:9 képarányú, letterbox alakú képhez. Néhány programnál alul és felül feltűnhet egy-egy vékony fekete csík.
Mozi 14:9	14:9 képarányú, letterbox alakú képhez. Néhány programnál alul és felül feltűnhet egy-egy vékony fekete csík.

Menüpont (HD [nagy felbontású] jel esetében)	
Auto	Ez lehetővé teszi, hogy a TV automatikusan váltsa a különböző képernyőformátumok között.
Teljes	Megjelenítés túlpaszttázott képpel. A képernyő minden oldalából levág egy keveset.
Alulpaszttázás	Megjelenítés alulpaszttázott képpel. A nagy felbontású képet a rendszer optimálisan állítja be. Néhány programnál a képernyő szélén képzaj jelentkezhethet.
Pontról pontra	A képet a képernyőn az eredetivel azonos képpontszámmal jeleníti meg.

Menüpont (PC)	
Teljes	A kép teljesen kitölti a képernyőt.
Mozi	Letterbox alakú képekhez. Néhány programnál alul és felül feltűnhet egy-egy vékony fekete csík.
Normál	Megtartja az eredeti képarányt teljes képernyős megjelenítésnél.
Pontról pontra	A képet a képernyőn az eredetivel azonos képpontszámmal jeleníti meg.

FIGYELEM

- A beérkező jeltől függően néhány menüpont nem fog megjelenni.
- A PC-t még azelőtt csatlakoztassa, hogy beállítja a PC-bemenetet.
- A választható képméret a bemeneti jeltípustól függően változhat.
HDMI: 480i/480p/576i/576p/720p/1080i/1080p
ANALOGUE RGB: 576p/720p (60 Hz)/1080i/1080p

- Nyomja meg a **[+]** gombot.
 - Megjelenik a „SZÉLES ÜZEMMÓD” menü.
 - A menüben megjelennek azok a „SZÉLES ÜZEMMÓD” lehetőségek, amelyek az aktuálisan vett videojel számára kiválaszthatóak.

- Nyomja meg a **[+]** vagy **▲/▼** gombot, amíg a „SZÉLES ÜZEMMÓD” menü látható a képernyőn.
 - Az egyes módok közötti váltás során az eredmény a képernyőn minden alkalommal azonnal látható lesz. Az **OK** gomb megnyomására nincs szükség.

Alapvetően, ha a „SZÉLES ÜZEMMÓD” menüben az „Auto” lehetőséget választja, a készülék automatikusan az optimális „SZÉLES ÜZEMMÓD” beállítást használja minden adás, illetve videokazetta vagy DVD lejátszása esetén.

Kijelzések beállításai

Csatorna kijelzése

A csatorna adatai a távvezérlő **[+]** gombját megnyomva megjeleníthetők.

DTV mód

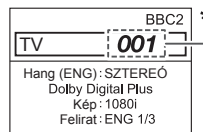

ATV mód

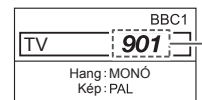

* Négy számjegyű számok (pl. 0001) jelennek meg, ha az országbeállításoknál az öt skandináv országot állítják be.

Idő kijelzése a csatorna adatai között

A DTV és a Teletext adásokban sugárzott pontos idő megjelenítése.

- A TV-csatorna kiválasztása.
- Nyomja meg az **[+]** gombot. A képernyőn megjelennek a csatorna adatai.
 - A távvezérlőn a **[+]** gomb minden megnyomására váltakozva az időkijelzés és a csatornaadatok jelennek meg.

Idő és adónév megjelenítése



A funkció segítségével a képernyőn megjelenítheti a műsorok adatait, beleértve a nevét és ráhangolás óta eltelt időt.

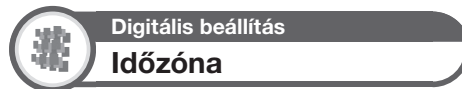

Állítsa be a lakóhelyének megfelelő időzónát.



Más hasznos szolgáltatások

Beállítások külső berendezések használata esetén

Bemeneti jelforrás beállítása

Beállítás Bemenet címke

Minden bemeneti jelforrást kedve szerint elnevezhet.

- 1 Nyomja meg a gombot a kívánt jelforrás kiválasztásához.
- 2 Navigáljon a „MENÜ” > „Beállítás” > „Bemenet címke” menüponthoz.
- 3 A / / / gombokkal válassza ki egyenként a bemenet nevének betűit, majd nyomja meg az **OK** gombot.

DVD										
A	B	C	D	E	F	G	H	I	J	TÖRLÉS
K	L	M	N	O	P	Q	R	S	T	VISSZA
U	V	W	X	Y	Z	+	-	.	_	
0	1	2	3	4	5	6	7	8	9	VÉGE

- 4 A műveleteket addig ismételje, amíg meg nem jelenik a teljes név.

FIGYELEM

- A név maximálisan hat karakterből állhat.
- Ha hat karakternél rövidebb bemeneti forrás-nevet kíván megadni, válassza a „VÉGE” lehetőséget a név beállításához.

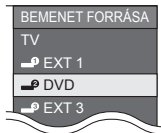

FIGYELEM

- A megnevezés nem módosítható, ha a bemeneti forrás „TV”.

Adott bemenet átugrása

Beállítás Bemenet átugrása

Itt beállíthatja a „BEMENET FORRÁSA” művelet során átugrani kívánt bemeneti jelforrást.

EXT 1	[Igen]
EXT 2	[Nem]
EXT 3	[Nem]

Visszaállítás

Beállítás Visszaállítás

Ha olyan összetett beállítások történtek, hogy a készülék már nem állítható normál üzemre, a rendszert visszaállíthatja a gyári értékekre

- 1 Lépjen rendre a „MENÜ” > „Beállítás” > „Visszaállítás” menüpontra.
- 2 A / gombokkal válassza az „Igen” értéket, majd nyomja meg az **OK** gombot.
 - A visszaállítás után a készülék kikapcsol, majd újra bekapcsol. A képernyő visszaáll az eredeti beállításaira.

FIGYELEM

- A „Visszaállítás” végrehajtásához meg kell adni a PIN kódot. Az alapértelmezett PIN kód az „1234”. A PIN kód módosításával kapcsolatban lásd a **Jelszó-/gyerekzár-beállítások** részt (22. oldal). A PIN beállítás törlésével (ezután nem kell megadni a PIN kódot) kapcsolatban lásd a **A PIN-KÓD TÖRLÉSE** c. részt (24. oldal).

Azonosítás

Beállítás Azonosítás

A képernyőn ellenőrizheti a TV azonosítóját, amire az ügyfélszolgálatnál hivatkozhat.

A szoftver frissítése

DVB-T vétel esetén a TV automatikusan veszi a frissítéseket és elvégzi a szoftver frissítését. Ha a képernyőn a szoftverfrissítés nyugtázását kérő üzenet jelenik meg, kövesse a képernyőn megjelenő utasításokat.

VIGYÁZAT!

- A szoftverfrissítés folyamata alatt ne csatlakoztassa le a hálózati feszültséget. Probléma esetén kérje a minősített szerviz segítségét.

A PIN-KÓD TÖRLÉSE

Ha elveszti vagy elfelejti a PIN-kódját, akkor a következő lépésekkel törölni lehet a PIN-kódot.

- 1 Lépjen rendre a „MENÜ” > „Beállítás” > „Gyerekzár” menüpontra.
- 2 A PIN-kód törléséhez írja be a 32. oldalon megadott négy számjegyű számot.

FIGYELEM

- Elővigyázatosságból jegyezze fel a PIN kódját e kezelési útmutató hátuljára, vágja ki, és őrizze meg valamilyen biztos helyen, ahol gyerekek nem férhetnek hozzá.



PC csatlakoztatása

PC csatlakoztatása

HDMI-kapcsolat

PC HDMI 1, 2 vagy 3



1 HDMI-minősített kábel

PC HDMI 2*

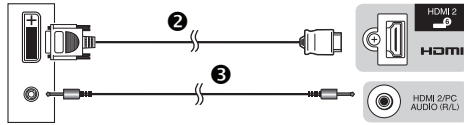

2 DVI/HDMI kábel

3 ø 3,5 mm sztereó mini dugasszal ellátott kábel

* A HDMI 2 csatlakozó használatkor a „PC hang kivál.” menüben a csatlakoztatott HDMI kábel típusától függően a megfelelő elemet kell kiválasztani (a részleteket lásd a 19. oldalon).

Analog kapcsolat

PC EXT 4*

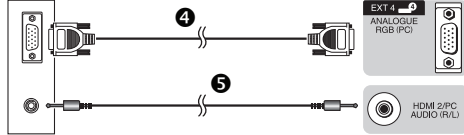

4 RGB kábel

5 ø 3,5 mm sztereó mini dugasszal ellátott kábel

PC EXT 4*

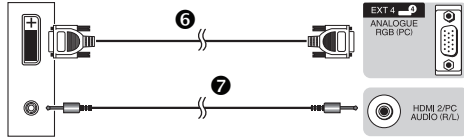

6 DVI-RGB átalakító kábel

7 ø 3,5 mm sztereó mini dugasszal ellátott kábel

* Az EXT4 csatlakozó használatkor az „EXT 4 (RGB)” elemet kell kiválasztani a „PC hang kivál.” menüben (a részleteket lásd a 19. oldalon).

FIGYELEM

- A PC bemeneti csatlakozói DDC1/2B-kompatibilisek.
- A TV-vel kompatibilis PC jelekkel kapcsolatban lásd a 27. oldalt.
- PC csatlakoztatása esetén a rendszer automatikusan észleli a bemeneti jeltípust.

A PC-kép automatikus beállítása

A funkció segítségével a képernyő automatikusan beáll a lehető legmegfelelőbb feltételekre, ha a TV és a PC analóg csatlakozói kereskedelmi forgalomban kapható DVI-RGB átalakító kábelrel, stb. csatlakoznak.

Beállítás

Automatikus szinkronizálás

FIGYELEM

- Az „Automatikus szinkronizálás” akkor is sikertelen lehet, ha a PC képe alacsony felbontású, életlen (fekete) széle van, esetleg az „Automatikus szinkronizálás” alatt elmozdult.
- Az „Automatikus szinkronizálás” elindítása előtt feltétlenül csatlakoztassa a PC-t a TV-hez és kapcsolja be.
- „Automatikus szinkronizálás” csak az EXT 4 csatlakozóra csatlakoztatott analóg jel esetén végezhető.

A PC-kép manuális beállítása

Normál esetben az „Automatikus szinkronizálás” segítségével egyszerűen beállítható a kép pozíciója. Néhány esetben azonban előfordulhat, hogy a kép optimális megjelenítéséhez manuális beállítás szükséges.

Beállítás

Finomszinkronizálás

- A ▲/▼ gombokkal válassza ki az adott beállító elemet.
- A ◀/▶ gombbal végezze el a kívánt beállítást.

V-poz.	[0]	-30	▶	+30
F-poz.	[-5]	-20	▶	+20
Óra	[0]	-15	▶	+15
Fázis	[0]	-15	▶	+15

Menüpont	
V-poz.	A képet balra vagy jobbra mozdítva központosítja.
F-poz.	A képet felfelé vagy lefelé mozdítva központosítja.
Óra	Akkor kell állítani, ha a kép függőlegesen csikozva vibrál.
Fázis	Akkor kell állítani, ha a betűk elmosódnak, vagy a kép villózik.

FIGYELEM

- Ha az összes beállítást gyári értékekre kívánja visszaállítani, válassza ki a ▲/▼ gombokkal a „Visszaállítás” elemet, majd nyomja meg az **OK** gombot.
- Az „Óra” és a „Fázis” a „Finomszinkronizálás” menüben csak az EXT 4 csatlakozóra csatlakoztatott analóg jel esetén állítható.



PC csatlakoztatása

Az RS-232C csatlakozó műszaki adatai

ATV vezérlése PC-ről

- A program feltelepítése után a TV az RS-232C csatlakozón keresztül PC-ről is vezérelhető. Kiválasztható a bemeneti jel (PC/video), beállítható a hangerő és sok más beállítás is elvégezhető, lehetővé téve az automatikus megjelenítést.
- A bekötéshez használjon RS-232C soros vezérlőkábel (fordítós -cross-link-) (a kereskedelmi forgalomban kapható).

FIGYELEM

- Ezt a műveletet egy a számítástechnikában jártas személy végezze.



RS-232C soros vezérlőkábel (fordítós -cross-link-)

Kommunikációs feltételek

Állítsa be az RS-232C kommunikációs beállításokat a számítógépen a TV igényeihez. A TV kommunikációs beállításai a következők:

Sebesség:	9600 bps
Adathossz:	8 bit
Paritásbit:	Nincs
Stopbit:	1 bit
Folyamatvezérlés:	Nincs

Kommunikációs eljárás

A vezérlő utasítás a PC-ről az RS-232C csatlakozón keresztül jut a TV-re.

A TV végrehajtja a beérkezett utasítást és válaszüzenetet küld a PC-nek.

Ne küldjön egyszerre több utasítást. A következő utasítás elküldése előtt várja meg, amíg a PC megkapja az OK választ.

A parancs kiadása előtt küldjön „A” és kocsni vissza (CR) karaktert és ellenőrizze, hogy „ERR” válasz érkezik-e vissza.

Parancsformátum

Nyolc ASCII kód +CR

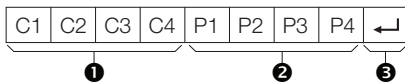

- Négyjegyű parancs: Parancs. Négy karakteres szöveg.
- Négyjegyű paraméter: Paraméter 0–9, szóköz, ?, mínusz
- Kocsni vissza (ODH): ↵

Paraméter

Adja meg a paraméter értékét balról kezdve, és az üres helyeket (ha vannak) töltsse ki betűközökkel (fontos, hogy mindig négy értéket adjon meg paraméternek).

Ha a megadott paraméter az elfogadható tartományon kívül esik, akkor az „ERR” hibajelzés érkezik válaszként (lásd: „Válaszkód formátum”).

0			
---	--	--	--

0	0	0	9
---	---	---	---

1	0	0	
---	---	---	--

0	0	5	5
---	---	---	---

Ha valamely parancsként kérdőjelet „?” ad meg, válaszul az aktuális értéket kapja.

?	?	?	?
---	---	---	---

Válaszkód formátum

Normál válasz

O	K	↵
---	---	---

Kocsni vissza (ODH)

Hibát jelző válasz (kommunikációs hiba vagy helytelen parancs)

E	R	R	↵
---	---	---	---

Kocsni vissza (ODH)



PC csatlakoztatása

PC-kompatibilitási táblázat

Felbontás		Vízszintes frekvencia	Függőleges frekvencia	Analóg (D-Sub)	Digitális (HDMI)	VESA szabvány
VGA	640 x 480	31,5 kHz	60 Hz	✓	✓	✓
SVGA	800 x 600	37,9 kHz	60 Hz	✓	✓	✓
XGA	1 024 x 768	48,4 kHz	60 Hz	✓	✓	✓
WXGA	1 280 x 768	47,7 kHz	60 Hz	✓		✓
WXGA	1 360 x 768	47,7 kHz	60 Hz	✓	✓	✓
SXGA	1 280 x 1 024	64,0 kHz	60 Hz		✓	✓
SXGA+	1 400 x 1 050	65,3 kHz	60 Hz		✓	✓

A VGA, SVGA, XGA, WXGA, SXGA és SXGA+ az International Business Machines Corporation bejegyzett védjegyei.

FIGYELEM

- Ez a TV csak korlátozottan PC-kompatibilis, a megfelelő működés csak akkor garantálható, ha a videokártya pontosan megfelel a VESA 60 Hz-es szabványnak. Bármely eltérés ettől a szabványtól a kép torzulását okozhatja.

RS-232C parancslista

VEZÉRLŐELEM	PARANCS	PARAMÉTER	VEZÉRLŐELEM-TARTALOM
KI-/BEKAPCSOLÁS	P O W R 0	- - -	KIKAPCSOLÁS
BEMENET KIVÁLASZTÁSA A	I T G D	- - -	BEMENETVÁLTÁS (ÁTVÁLTÁS)
	I T V D	- - -	TV (ÁLLANDÓ CSATORNA)
	I A V D *	- - -	EXT 1-4, 8 (1-4, 8), HDMI 1-3 (5-7)
CSATORNA	D C C H *	* * *	HÁROM SZÁMJEGYŰ KÖZVETLEN CSATORNA (1-999) (nem skandináv országok)
	D C C H *	* * *	NÉGY SZÁMJEGYŰ KÖZVETLEN CSATORNA (1-9999) (csak skandináv országok)
	D C C H ? ? ? ?		Válasz: jelenlegi TV-csatorna száma
	C H U P	- - -	CSATORNA FEL
	C H D W	- - -	CSATORNA LE
AV MÓD KIVÁLASZTÁSA	A V M D 0	- - -	ÁTVÁLTÁS
	A V M D 1	- - -	SZABVÁNYOS
	A V M D 2	- - -	FILM
	A V M D 3	- - -	JÁTÉK
	A V M D 4	- - -	FELHASZNÁLÓI
	A V M D 5	- - -	DINAMIKUS (Rögzített)
	A V M D 6	- - -	DINAMIKUS
	A V M D 7	- - -	PC
	A V M D ? ? ? ?		1-7
	HANGERŐ	V O L M *	* - -
AUDIOVÁLTÁS	A C H A	- - -	ÁTVÁLTÁS

VEZÉRLŐELEM	PARANCS	PARAMÉTER	VEZÉRLŐELEM-TARTALOM
SZÉLES ÜZEMMÓD	W I D E 0	- - -	ÁTVÁLTÁS (AV)
	W I D E 1	- - -	NORMÁL (AV)
	W I D E 2	- - -	NAGYÍTÁS 14:9 (AV)
	W I D E 3	- - -	PANORÁMA (AV)
	W I D E 4	- - -	TELJES KÉP (AV)
	W I D E 5	- - -	MOZI 16:9 (AV)
	W I D E 6	- - -	MOZI 14:9 (AV)
ELNÉMÍTÁS	M U T E 0	- - -	ÁTVÁLTÁS
	M U T E 1	- - -	ELNÉMÍTÉS BEKAPCSOLÁSA
	M U T E 2	- - -	ELNÉMÍTÉS KIKAPCSOLÁSA
TÉRHANGZÁS	A C S U 0	- - -	TÉRHANGZÁS ÁTVÁLTÁS
	A C S U 1	- - -	TÉRHANGZÁS BE
	A C S U 2	- - -	TÉRHANGZÁS KI
IDŐZÍTETT KIKAPCSOLÁS	O F T M 0	- - -	KI
	O F T M 1	- - -	IDŐZÍTETT KIKAPCSOLÁS 30 PERC
	O F T M 2	- - -	IDŐZÍTETT KIKAPCSOLÁS 1 ÓRA
	O F T M 3	- - -	IDŐZÍTETT KIKAPCSOLÁS 1 ÓRA 30 PERC
	O F T M 4	- - -	IDŐZÍTETT KIKAPCSOLÁS 2 ÓRA
	O F T M 5	- - -	IDŐZÍTETT KIKAPCSOLÁS 2 ÓRA 30 PERC
	O F T M 6	- - -	IDŐZÍTETT KIKAPCSOLÁS 3 ÓRA
TEXT	T E X T 0	- - -	TEXT KIKAPCSOLÁSA
	T E X T 1	- - -	TEXT BE (ÁTVÁLTÁS)
	D C P G * * *	- - -	KÖZVETLEN UGRÁS LAPRÓL LAPRA (100-899)





Függelék

Hibakeresés

Probléma	Lehetséges megoldás
<ul style="list-style-type: none">Nincs áram.	<ul style="list-style-type: none">Kapcsolja be (I) a MAIN POWER kapcsolót a TV-készülék bal oldalán (4. oldal).Ellenőrizze, hogy nem nyomta-e meg véletlenül a távvezérlő gombját. Ha a TV jelzőfénye vörösen világít, nyomja meg a gombot.Kínúzódhatt a tápkábel?Ellenőrizze, hogy megnyomta-e a gombot a TV-készüléken.
<ul style="list-style-type: none">A TV nem működik.	<ul style="list-style-type: none">Hibás működést külső behatás, például villám, statikus elektromosság, stb. is okozhat. Ebben az esetben először kapcsolja le a hálózati kapcsolót vagy húzza ki a tápkábelt, majd egy vagy két perc elteltével csatlakoztassa újra, és ezután kezdje használni a készüléket.
<ul style="list-style-type: none">A távvezérlő nem működik.	<ul style="list-style-type: none">Az elemek megfelelő polaritással (+, -) lettek behelyezve?Nem merültek le az elemek? (Cserélje ki az elemeket újakra.)Nem erős fényben vagy neonfényben használja a készüléket?Nem világít neonfény a távvezérlő-érzékelőbe?
<ul style="list-style-type: none">A kép szélei hiányoznak.	<ul style="list-style-type: none">Megfelelő a képhelyzet?Helyesek a képernyő üzemmód-beállításai (SZÉLES ÜZEMMÓD) mint pl. a képméret? (23. oldal)
<ul style="list-style-type: none">Természetellenes színek, túl világos vagy sötét a szín, a színek összekevertek.	<ul style="list-style-type: none">Állítson a kép tónusán.Nincs túl világos a szobában? A kép túl világos helyiségben sötétebbnek tűnhet.Ellenőrizze a „Színrendszer” beállításait (21. oldal).
<ul style="list-style-type: none">Az áramellátás hirtelen megszűnt.	<ul style="list-style-type: none">A készülék túlmelegedett. Távolítsa el minden tárgyat, amely gátolhatja a szellőzést, vagy tisztítsa meg a készüléket.Be van állítva az elalvási időzítő funkció? A távvezérlő SLEEP gombját megnyomva kapcsolja ki az elalvási időzítést (3. oldal).Nincs bekapcsolva a „Jelzűnet esetén kikapcsol” vagy „Működtetés nélkül kikapcsol” funkció?
<ul style="list-style-type: none">Nincs kép.	<ul style="list-style-type: none">Megfelelően csatlakoznak a külső berendezések? (13–14. oldal)A megfelelő bemenet lett kiválasztva? (10. oldal)A bemeneti jel kompatibilis? (27. oldal)Megfelelő a képbeállítás? (17–18. oldal)Megfelelően csatlakozik az antenna? (8. oldal)A „Csak hang” funkció „Be” értéken van? (19. oldal)
<ul style="list-style-type: none">Nincs hang.	<ul style="list-style-type: none">Nem túl alacsony a hangerő?Győződjön meg arról, hogy nincs-e csatlakoztatva a fejhallgató.Ellenőrizze, hogy megnyomta-e a gombot a távvezérlőn.A megfelelő elem van kiválasztva a „PC hang kivál.” menüben, amikor készülékeket csatlakoztat a HDMI 2 csatlakozóhoz vagy az EXT 4 csatlakozóhoz? (13. és 19. oldal)
<ul style="list-style-type: none">A TV néha recsenő hangot hallat.	<ul style="list-style-type: none">Ez nem hibás működés. Akkor jelentkezik, amikor a készülékház a hőmérséklet változására kissé kitérőleg vagy összehúzódik. Ez nem befolyásolja a TV működését.

Használat magas és alacsony hőmérsékletű környezetben

- A készüléket alacsony hőmérsékletű helyen (pl. szoba, iroda) működtetve a kép utánhúzhat, vagy kissé késhet a megjelenítése. Ez nem hibás működés, a normál megjelenítés a hőmérséklet emelkedésével helyreáll.
- Ne hagyja a készüléket forró vagy hideg helyen. Szintén ne tegye ki a készüléket közvetlen napsugárzásnak, és ne helyezze hőforrás közelébe, mert a készülék háza deformálódhat, az LCD kijelző pedig tönkremehet.
Tárolási hőmérséklet: + 5 °C-tól + 35 °C-ig.

A termék szoftverlicenciével kapcsolatos információk

A szoftver összeállítása

A termékben található szoftver számos szoftverösszetevőből áll, melyek egyedi szerzői jogait a SHARP vagy harmadik fél birtokolja.

A SHARP által fejlesztett és nyílt forráskódú szoftverek

A SHARP által fejlesztett szoftverelemek és különböző vonatkozó dokumentumok szerzői jogának birtokosa a SHARP, ezeket szerzői jogi határozatok, nemzetközi egyezmények és más vonatkozó törvények védik. A termék szabadon terjeszthető szoftvert és szoftverelemeket is tartalmaz, melyek szerzői jogának birtokosa harmadik fél. Ezek olyan szoftver-összetevőket tartalmaznak, amelyek a BSD-hez hasonló licenccel vagy más licenccel rendelkezők hatálya alá tartoznak. Sajnos a nyilvános forráskódú szoftverek forráskódjával kapcsolatban nem tudunk felvilágosítást nyújtani. A SHARP tulajdonában álló szerzői jog alá tartozó szoftverelemek forráskódja nem nyilvános.

Elismerések

A termékben az alábbi nyílt forráskódú szoftverelemek találhatóak:

- Freetype • unicode • Teletext font • libpng • zlib





Függelék

Műszaki adatok

Menüpont		SZÍNES LCD-TELEVÍZIÓ (32"), LC-32LE600E	SZÍNES LCD-TELEVÍZIÓ (40"), LC-40LE600E	SZÍNES LCD-TELEVÍZIÓ (46"), LC-46LE600E
LCD-kijelző		Advanced Super View & BLACK TFT LCD (32")	Advanced Super View & BLACK TFT LCD (40")	Advanced Super View & BLACK TFT LCD (46")
Felbontás		2 073 600 képpont (1 920 x 1 080)		
Színrendszer		PAL/SECAM/NTSC 3,58/NTSC 4,43/PAL 60		
TV-funkció	TV-szabvány	Analóg Digitális	CCIR (B/G, I, D/K, L/L) DVB-T (2K/8K OFDM)	
	Vételi csatorna	VHF/UHF CATV	E5–E69 cs. (digitális), E2–E69 cs., F2–F10 cs., I21–I69 cs., IR A–IR J cs. Hipersáv, S1–S41 csatorna	
	TV-hangolórendszer	999 automatikus hangolású csatorna (nem északi országokban), 9999 automatikus hangolású csatorna (északi), automatikus elnevezés, automatikus sorba rendezés		
	SZTEREÓ/KÉTNYELVŰ	NICAM/A2		
Láthatósági szögterület		176° (vízsz.), 176° (függ.)		
Hangerősítő		10 W x 2		
Hangszóró		(35 mm x 100 mm) x 2		
Csatlakozók	Antenna	UHF/VHF 75 Ω DIN típusú (analóg és digitális)		
	RS-232C	D-Sub 9 érintkezős aljzat		
	EXT 1	SCART (AV bemenet, Y/C bemenet, RGB bemenet, TV kimenet)		
	EXT 2	SCART (AV bemenet/monitorkimenet, Y/C bemenet)		
	EXT 3	COMPONENT IN (Y/P _B (C _B)/P _R (C _R), RCA csatlakozó (AUDIO R/L))		
	EXT 4	15 érintkezős mini D-sub		
	HDMI 1 (EXT 5)	HDMI		
	HDMI 2 (EXT 6)	HDMI		
	HDMI 3 (EXT 7)	HDMI		
	EXT 8	RCA csatlakozó (AV bemenet)		
	SERVICE	USB		
	HDMI 2/PC AUDIO (R/L)	Ø 3,5 mm-es csatlakozó*		
	DIGITAL AUDIO OUTPUT	Optikai digitális hangkimenet		
	C. I. (közös illesztőfelület)	EN50221, R206001		
OUTPUT	RCA csatlakozó (AUDIO R/L)			
Fejhallgató	Ø 3,5 mm-es csatlakozó (hangkimenet)			
OSD nyelv		Cseh, dán, holland, angol, észt, finn, francia, német, görög, magyar, olasz, lett, litván, norvég, lengyel, portugál, orosz, szlovák, szlovén, spanyol, svéd, török, ukrán		
Tápellátás		220–240 V AC, 50 Hz		
Teljesítmény-felvétel (IEC62087 szerint)		92 W (0,3 W készenléti)	132 W (0,3 W készenléti)	160 W (0,3 W készenléti)
Tömeg		10,5 kg (állvány nélkül), 12,5 kg (állvánnyal)	12,3 kg (állvány nélkül), 15,4 kg (állvánnyal)	18,5 kg (állvány nélkül), 22,5 kg (állvánnyal)
Üzemi hőmérséklet		0 °C – + 40 °C		

* A HDMI 2 és az EXT 4 csatlakozók használhatják ugyanazt a hangbemeneti csatlakozót.

- A folyamatos fejlesztés részeként a SHARP fenntartja a jogot a kialakítás és a műszaki adatok előzetes bejelentés nélküli módosítására. A jelzett teljesítményadatok a névleges értékeket tükrözik. Az egyes termékek esetén az értékektől némi eltérés tapasztalható.

FIGYELEM

- A méretekkel ellátott rajzok a hátlap belső oldalán találhatóak.





Függelék

Választható tartozék

A színes LCD-televízióhoz a listában szereplő választható tartozékok kaphatók. A legközelebbi kereskedésben vásárolhatók meg.

- A közeljövőben további választható tartozékok is piacra kerülhetnek. Vásárláskor olvassa el a legújabb katalógust a kompatibilitáshoz, és ellenőrizze, hogy megvásárolható-e a termék.

Sz.	Alkatrész neve	Cikkszám	Megjegyzések
1	Fali tartó (32 hüvelykes típusok)	AN-37AG5	A TV képernyő középpontja 5 mm-rel a fali tartón található „B” jelzés alatt van.
2	Fali tartó (40 hüvelykes típusok)	AN-37AG2	A TV képernyő középpontja 20 mm-rel a fali tartón található „B” jelzés alatt van.
3	Rögzítő (40 hüvelykes típusok)	AN-37P30	
4	Fali tartó (46 hüvelykes típusok)	AN-52AG4	A TV képernyő középpontja 1,3 mm-rel a fali tartón található „b” jelzés alatt van.

Környezeti specifikációk

Menüpont		32 hüvelykes típusok	32 hüvelykes típusok	46 hüvelykes típusok
*1 Bekapcsolt üzemmód (W) (OTTHONI ÜZEMMÓD)		60 W	72 W	89 W
*2 Energiatakarékos mód (W)	Speciális	54 W	70 W	81 W
*3 Készenléti üzemmód (W)		0,30 W	0,30 W	0,30 W
*4 Kikapcsolt mód (W)	Bekapcsolás gomb	0,28 W	0,28 W	0,28 W
	MAIN POWER kapcsoló	0,01 W vagy kevesebb	0,01 W vagy kevesebb	0,01 W vagy kevesebb
*5 Éves energiafogyasztás (kWh)		87,6 kWh	105,1 kWh	129,9 kWh
*6 Évi energiafogyasztás energiatakarékos módban (kWh)	Speciális	78,8 kWh	102,2 kWh	118,3 kWh

*1 A mérés az IEC 62087 2. kiad. szerint történt

*2 Az Energiatakarékos funkcióról további információért lásd a kezelési útmutató vonatkozó oldalait.

*3 A mérés az IEC 62301 1. kiad. szerint történt

*4 A mérés az IEC 62301 1. kiad. szerint történt

*5 Az éves energiafogyasztás Bekapcsolt mód (OTTHONI ÜZEMMÓD) áramfogyasztása alapján lett kiszámítva, napi 4 óra TV-nézést és 365 napos évet tekintetbe véve

*6 Az éves energiafogyasztás az Energiatakarékos mód áramfogyasztása alapján lett kiszámítva, napi 4 óra TV-nézést és 365 napos évet tekintetbe véve

FIGYELEM

- A Bekapcsolt mód energiafogyasztása változhat a TV-készüléken megjelenő képek függvényében változhat.

Védjegyek

• „A HDMI, a HDMI embléma és a High-Definition Multimedia Interface a HDMI Licensing LLC védjegye vagy bejegyzett védjegye.”

• A gyártás a Dolby Laboratories engedélyével történt.
• A „Dolby” és a dupla-D szimbólum a Dolby Laboratories védjegye.

• A „HD TV 1080p” embléma az EICTA védjegye.

• A DVB embléma a Digital Video Broadcasting—DVB—projekt bejegyzett védjegye.





Függelék

Hulladék-elhelyezési tájékoztató selejtezés esetén



Figyelem: A terméket ezzel a jelöléssel látták el. Ez azt jelenti, hogy a használt elektromos és elektronikus termékek nem keverhetők az általános háztartási hulladékkal. Ezekre a termékekre külön begyűjtő rendszer létezik.

A. Hulladék-elhelyezési tájékoztató felhasználók részére (magán háztartások)

1. Az Európai Unióban

Figyelem: Ha a készüléket ki akarja selejtezni, kérjük, ne a közönséges szemeticskukát használja!

A használt elektromos és elektronikus berendezéseket külön, és a használt elektromos és elektronikus berendezések szabályszerű kezeléséről, visszanyeréséről és újrahasznosításáról rendelkező jogszabályokkal összhangban kell kezelni.

A tagállamok általi végrehajtást követően az EU államokon belül a magán háztartások használt elektromos és elektronikai berendezéseiket díjmentesen juttathatják vissza a kijelölt gyűjtőlétesítményekbe*. Egyes országokban** a helyi kiskereskedés is díjmentesen visszaveheti Öntől a régi terméket, ha hasonló új terméket vásárol.

*) A további részletekről, kérjük, érdeklődjön az önkormányzatnál.

Ha használt elektromos vagy elektronikus berendezésében elemek vagy akkumulátorok vannak, kérjük, előzetesen ezeket selejtezze ki a helyi előírásoknak megfelelően.

A termék szabályszerű kiselejtezésével Ön segít biztosítani azt, hogy a hulladék keresztülmenjen a szükséges kezelésen, visszanyerési és újrahasznosítási eljáráson, ezáltal közreműködik a lehetséges káros környezeti és humán egészségi hatások megelőzésében, amelyek ellenkező esetben a helytelen hulladékkezelés következtében előállhatnának.

2. Az EU-n kívüli egyéb országokban

Ha a terméket ki szeretné selejtezni, kérjük, forduljon az önkormányzathoz, és érdeklődjön a helyes hulladék-elhelyezési módszerről.

B. Hulladék-elhelyezési tájékoztató vállalati felhasználók részére

1. Az Európai Unióban

Ha a terméket üzleti célokra használta, és ki kívánja selejtezni:

Kérjük, forduljon a SHARP kereskedéshez, ahol tájékoztatják Önt a termék visszavételéről. Lehetséges, hogy a visszavételből és újrahasznosításból eredő költségeket felszámítják. Előfordulhat, hogy a helyi hulladékgyűjtő létesítmény átveszi a kisebb termékeket (és kis mennyiségeket).

2. Az EU-n kívüli egyéb országokban

Ha a terméket ki szeretné selejtezni, kérjük, forduljon az önkormányzathoz, és érdeklődjön a helyes hulladék-elhelyezési módszerről.



Pb

A termékhez tartozó elem nyomokban ólmot tartalmaz.

EU: Az áthúzott kerek szemétygyűjtő tartály jelzi, hogy a használt elemeket nem szabad a háztartási szemétkukába tenni! A használt elemek számára egy elkülönített begyűjtési rendszert hoztak létre, ami lehetővé teszi a jogszabály rendelkezései szerint a megfelelő kezelést és újrahasznosítást. Kérjük, vegye fel a kapcsolatot a helyi hatósággal a begyűjtés és újrahasznosítás részleteivel kapcsolatban.

Svájc: A használt elemeket az értékesítési helyre kell visszavinni.

Más nem uniós országok: Kérjük, vegye fel a kapcsolatot a helyi hatósággal a használt elemek ártalmatlanításának helyes eljárásával kapcsolatban.



Függelék

Besorolási táblázat gyerekszárhoz

Felhasználó általi korhatár-besorolás	Sugárzott besorolás															
	KOR															
	4	5	6	7	8	9	10	11	12	13	14	15	16	17	18	
Ált. nézhető	✓	–	–	–	–	–	–	–	–	–	–	–	–	–	–	
Szülői felügyelettel	✓	✓	✓	✓	✓	–	–	–	–	–	–	–	–	–	–	
Korhatáros	✓	✓	✓	✓	✓	✓	✓	✓	✓	✓	✓	✓	✓	✓	✓	

Felhasználó általi korhatár-besorolás	Sugárzott besorolás		
	Ált. nézhető	Szülői felügyelettel	Korhatáros
Ált. nézhető	–	–	–
Szülői felügyelettel	✓	–	–
Korhatáros	✓	✓	–

Rövidítések

Rövidítés	Jelentés
ATV	Analog TV
DNR	Digitális zajcsökkentés
DTV	Digitális televízió
DVB-T	Digitális műsorszórás - földfelszíni
DVI	Digitális vizuális interfész
EPG	Elektronikus műsorújság
HDCP	Nagy sávszélességű digitális tartalomvédelem
HDMI	Nagy felbontású multimédia-interfész
MHEG	Multimédia és hipermedia szakértői csoport
OSD	Képernyőn megjelenő menü
PCM	Impulzuskód-moduláció
USB	Univerzális soros busz



- 1 Lépjen rendre a „MENÜ” > „Beállítás” > „Gyerekszár” menüpontra (22. oldal).
- 2 Az aktuális PIN-kód törléséhez írja be a „3001” kódot.
 - Az aktuális PIN-kód törlődik.