

SHARP®

**LC-37AD5E
LC-37AD5S**

**LC-42AD5E
LC-42AD5S**

LCD COLOUR TELEVISION
LCD-FARBFERNSEHGERÄT
TÉLÉVISION COULEUR À ÉCRAN
À CRISTAUX LIQUIDES (LCD)
TELEVISORE A COLORI LCD
LCD-KLEURENTELEVISIE
TELEVISIÓN EN COLOR LCD

OPERATION MANUAL
BEDIENUNGSANLEITUNG
MODE D'EMPLOI
MANUALE DI ISTRUZIONI
GEBRUIKSAANWIJZING
MANUAL DE MANEJO

AQUOS



HDMI™
HIGH-DEFINITION MULTIMEDIA INTERFACE

**HD
ready**

DVB
Digital Video
Broadcasting

ENGLISH

DEUTSCH

FRANÇAIS



ITALIANO

NEDERLANDS

ESPAÑOL



SPECIAL NOTE FOR USERS IN THE U.K.

The mains lead of this product is fitted with a non-rewireable (moulded) plug incorporating a 13A fuse. Should the fuse need to be replaced, a BSI or ASTA approved BS 1362 fuse marked  or  and of the same rating as above, which is also indicated on the pin face of the plug, must be used.

Always refit the fuse cover after replacing the fuse. Never use the plug without the fuse cover fitted.

In the unlikely event of the socket outlet in your home not being compatible with the plug supplied, cut off the mains plug and fit an appropriate type.

DANGER:

The fuse from the cut-off plug should be removed and the cut-off plug destroyed immediately and disposed of in a safe manner.

Under no circumstances should the cut-off plug be inserted elsewhere into a 13A socket outlet, as a serious electric shock may occur.

To fit an appropriate plug to the mains lead, follow the instructions below:

IMPORTANT:

The wires in the mains lead are coloured in accordance with the following code:

Blue: Neutral

Brown: Live

As the colours of the wires in the mains lead of this product may not correspond with the coloured markings identifying the terminals in your plug, proceed as follows:

- The wire which is coloured blue must be connected to the plug terminal which is marked N or coloured black.
- The wire which is coloured brown must be connected to the plug terminal which is marked L or coloured red.

Ensure that neither the brown nor the blue wire is connected to the earth terminal in your three-pin plug.

Before replacing the plug cover make sure that:

- If the new fitted plug contains a fuse, its value is the same as that removed from the cut-off plug.
- The cord grip is clamped over the sheath of the mains lead, and not simply over the lead wires.

IF YOU HAVE ANY DOUBT, CONSULT A QUALIFIED ELECTRICIAN.

- Los modelos LC-37AD5E-BK, LC-37AD5S-BK, LC-42AD5E-BK y LC-42AD5S-BK tienen una caja negra.
- Los modelos LC-37AD5E-GY, LC-42AD5E-GY y LC-42AD5S-GY tienen una caja plateada.
- Las figuras y las presentaciones en pantalla en este manual tienen una función meramente explicativa y pueden tener pequeñas diferencias con las operaciones reales.
- Los ejemplos utilizados en todo este manual se basan en el modelo LC-37AD5E.
- El código secreto preestablecido en fábrica es el "1234".

Sólo TV

Sólo TV/AV

Sólo TV/DTV/AV

Sólo AV

Sólo PC

: estos iconos se utilizan en este manual para indicar el elemento del menú que puede ser configurado o ajustado solamente en el modo de entrada seleccionado.

Contenido

Contenido	1	Bloqueado para niños	17
Estimado cliente de SHARP	2	Etiqueta entrada	17
Precauciones importantes de seguridad	2	Sinc. fina	17
Marcas comerciales	2	Posición	18
Accesorios suministrados	3	WSS (Señalización de pantalla panorámica)	18
Guía rápida	3	Modo 4:3	18
Colocación de la base	3	Idioma	18
Ajustes del televisor	4	Alimentación	18
Colocación de las pilas	5	Menú Opciones	18
Utilización del mando a distancia	5	Audio solamente	18
Precauciones relacionadas con el mando a distancia ...	5	Reducción de ruido	19
Mando a distancia	6	Ajuste HDMI	19
Televisor (Vista frontal)	7	Selección entrada	19
Televisor (Vista trasera)	7	Sis. color	19
Conexión de la alimentación	8	Demostración	19
Modo de espera	8	Funciones útiles	20
Instalación automática inicial (Analógica)	8	Modo Panorám.	20
Utilización de la lista de programas analógicos	8	Imagen fija	21
Instalación automática inicial (DTV)	8	Función teletexto	21
Utilización de un equipo externo	9	Operaciones del menú DTV	22
Conexión de una videograbadora	9	Botones de operación del menú DTV	22
Conexión de una consola de videojuegos o una videocámara ...	9	Visualización en pantalla para DTV	22
Conexión a un reproductor DVD	9	Operaciones comunes del DTV	22
Conexión de un descodificador	10	Acerca del uso de la pantalla juego de caracteres ...	23
Conexión de un PC	10	Idioma	23
Utilización de la función AV Link	10	Configuración de programa	23
Operaciones del menú	11	Fav (Favorito)	24
Botones de operaciones de menús	11	Bloq (Bloqueo)	24
Visualización en pantalla	11	Mov. (Mover)	24
Operación Común	12	Mover a	24
Menú Imagen	13	Omís (Omisión)	24
MODO AV	13	Selec. (Seleccionar)	25
Ajustes de imagen	13	Borr. (Borrar)	25
Avanzado	13	Etiq. (Etiqueta)	25
Tempe. color	14	Ver	25
Negro	14	Instalación	25
3D-Y/C	14	Autoinstalación	25
Blanco y negro	14	Barrido de portador	25
Modo cine	14	Configuración del portador	26
Ajuste I/P	14	Configuración sistema	26
Menú Audio	14	Configuración OSD	26
MODO AV	14	Bloqueado para niños	27
Ajuste de audio	14	Accesorios	27
Sonido ambiental	14	Versión del software	27
Vol. Auto	14	Actualización del software	27
Voz clara	14	Interfaz común	28
Menú Control alimentación	15	Introducción de una tarjeta CA	28
Apa. sin señal	15	Suministro de alimentación a la antena	28
Apa. sin opera.	15	Funciones útiles (DTV)	29
Gestión alimenta.	15	Acerca de la EPG	29
Menú Instalación	15	Utilización de la EPG	29
Autoinstalación	15	Utilización del Timer EPG	29
Configuración de programa	15	Utilización de la ESG	30
Búsqueda automática	15	Utilización de la lista de programas digital	30
Ajuste manual	16	Visualización de un rótulo de servicio	30
Ajuste fino	16	Utilización de la función audio múltiple	31
Sis. color	16	Visualización de subtítulos	31
Sis. sonido (Sistema de emisión)	16	Utilización de la aplicación MHEG5 (Reino Unido solamente) ...	31
Etiqueta	16	Apéndice	32
Omisión	16	Solución de problemas	32
Descodifica.	16	Tabla de compatibilidad con PC	33
Bloqueo	16	Especificaciones del puerto RS-232C	33
Clasificar	16	Especificaciones	35
Borrar programa	16	Accesorios opcionales	35
		Protección medioambiental	36
		Eliminación del televisor al terminar su vida útil	36

Estimado cliente de SHARP

Gracias por comprar el televisor en color SHARP LCD. Para asegurarse de que usa el producto de forma segura y evitar problemas de funcionamiento, lea atentamente las Precauciones importantes de seguridad antes de usar el producto.

Precauciones importantes de seguridad

- Limpieza—Desconecte el cable de CA de la toma de CA antes de limpiar el aparato. Utilice un paño húmedo para limpiar. No utilice productos de limpieza líquidos o en aerosol.
- Agua y humedad—No use el aparato cerca del agua, por ejemplo cerca de bañeras, lavabos, fregaderos, lavadoras, piscinas o en sótanos húmedos.
- No apoye floreros o cualquier recipiente lleno de agua sobre el aparato. El agua podría derramarse sobre el aparato y ocasionar un incendio o descarga eléctrica.
- Soporte—No coloque el producto en un carrito, soporte, trípode o mesa inestable. Si lo hace, el producto podrá caerse y estropearse o causar lesiones graves a personas. Utilice solamente un carrito, soporte, trípode, ménsula o mesa recomendado por el fabricante o vendido junto con el producto. Cuando coloque el producto en una pared, asegúrese de seguir las instrucciones del fabricante. Utilice solamente el hardware de montaje recomendado por el fabricante.
- Al trasladar o cambiar de sitio el aparato colocado sobre un soporte móvil, éste debe moverse con cuidado. Las paradas bruscas, la fuerza excesiva o los desniveles del suelo pueden hacer que el aparato se caiga del soporte móvil.
- Ventilación—Las entradas de ventilación y demás aberturas de la carcasa están diseñadas para ventilación. No cubra ni bloquee estas aberturas ya que podría producir un recalentamiento del aparato y además acortaría su vida útil. No ponga el aparato sobre una cama, sofá, alfombra o superficie similar, podrían quedar bloqueadas las aberturas de ventilación. Este producto no está diseñado para instalación empotrada; no lo coloque en lugares cerrados, tales como librerías o estanterías, a menos que tenga una ventilación adecuada o el fabricante lo especifique.
- La pantalla LCD usada en este aparato es de cristal. Por lo tanto, puede romperse si el televisor se cae o recibe un golpe. Si se rompe la pantalla LCD, tenga cuidado de no hacerse daño con los cristales rotos.
- Fuentes de calor—Mantenga el aparato alejado de fuentes de calor tales como radiadores, calefactores, estufas y cualquier artefacto que genere calor (incluidos los amplificadores).
- Para evitar incendios, nunca ponga velas sobre el televisor o cerca del mismo.
- Para evitar incendios o descargas eléctricas, no coloque el cable de CA eléctrica debajo del televisor o de objetos pesados.
- No deje la imagen detenida durante mucho tiempo, esto podría causar que la imagen consecutiva permanezca igual.
- Habrá consumo de energía siempre que el enchufe esté conectado.

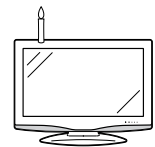
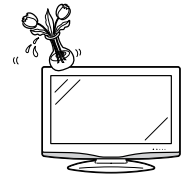

La pantalla LCD es un producto de alta tecnología, dada su alta resolución en la reproducción de imagen. Debido a la gran cantidad de píxeles, ocasionalmente algún píxel no activo puede aparecer en la pantalla como un punto azul, verde o rojo.

Esto estaría dentro de las especificaciones del producto y no constituye un fallo.

Precauciones al transportar el televisor

Al mover el televisor, el mismo debe ser transportado siempre por dos personas, usando las dos manos, cuidando de no aplicar presión sobre la pantalla.



Marcas comerciales

• “HDMI, el logotipo HDMI y High-Definition Multimedia Interface son marcas de fábrica o marcas registradas de HDMI Licensing LLC.”

• El logotipo “HD ready” es una marca comercial de EICTA.

• El logotipo DVB es la marca registrada del proyecto Digital Video Broadcasting - DVB.

Accesorios suministrados

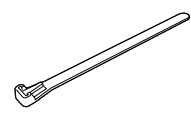
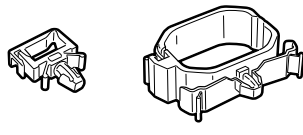
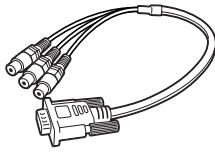
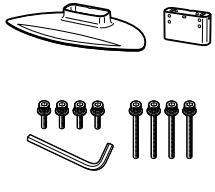
<p>Unidad de mando a distancia (×1)</p> 	<p>Cable de CA (Para Europa, excepto el Reino Unido y la República de Irlanda) (Para el Reino Unido y la República de Irlanda)</p>  <p>El cable de CA con 3 contactos tipo Reino Unido sólo se incluye con los modelos LC-37AD5E-BK, LC-42AD5E-BK.</p>	<p>Sujeción del cable (×1)</p> 
<p>Páginas 5 y 6</p>	<p>Página 4</p>	<p>Página 4</p>
<p>Abrazadera del cable (Pequeño ×1, Grande ×1)</p> 	<p>Adaptador 3 RCA a D-sub de 15 clavijas (×1)</p> 	<p>Base (×1)</p> 
<p>Página 4</p>	<p>Página 9</p>	<p>Página 3</p>
<p>• Pila tamaño "AA" (×2).....Página 5</p>	<p>• Manual del usuario (Esta publicación)</p>	

Guía rápida

Colocación de la base

Antes de empezar a trabajar, extienda un material blando sobre el área donde va a colocar el televisor, asegurándose de que el área está totalmente plana. Esto evitará que se estropee la pantalla.

Antes de poner (o quitar) la base, desenchufe el cable de CA del terminal AC INPUT.

- Confirme que los 8 tornillos han sido suministrados con el televisor.
 - Tornillos cortos (×4)** (utilizados en el paso 2)
 - Tornillos largos (×4)** (utilizados en el paso 3)
- Inserte la base en la abertura en la parte inferior del televisor.
- Introduzca y apriete los 4 tornillos largos en la parte posterior del televisor como se muestra.

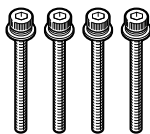

- Acople las dos partes de la base una a la otra utilizando los 4 tornillos cortos como se muestra.

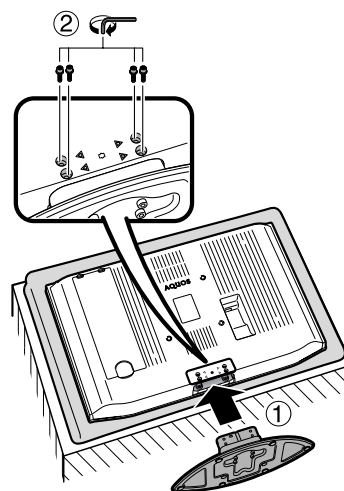
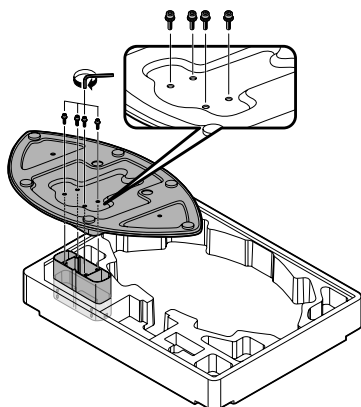

NOTA

- Para quitar la base, realice los pasos de arriba en orden inverso.

Ajustes del televisor

Antes de hacer cualquier conexión, presione hacia abajo los ganchos superiores y extraiga hacia usted las cubiertas de los terminales posteriores.

Coloque el televisor cerca de la toma de CA, y mantenga el enchufe al alcance de la mano.

Enchufe estándar DIN45325 (IEC 169-2) cable coaxial de 75 ohmios

(Para Europa, excepto el Reino Unido y la República de Irlanda)

(Para el Reino Unido y la República de Irlanda)

Núcleo de ferrita

Cable de CA

Antena
 Conecte el cable de la antena desde el enchufe de su antena-cable o la antena (habitación-/tejado) para el terminal de entrada de antena en la parte posterior de su televisor para recibir emisoras con transmisiones digitales/terrestres. Bajo buenas condiciones de recepción también puede utilizarse una antena para interiores. Las antenas pasivas y activas para habitación se venden en el comercio. En una antena activa la alimentación es suministrada a través del terminal de entrada de antena. En consecuencia, el voltaje de alimentación (5V) debe ajustarse en "Alimentación". (Consulte la página 18.)

Núcleo de ferrita
 El núcleo de ferrita debe estar acoplado permanentemente y no debe separarse nunca del cable de CA.

Sujeción de los cables

Una los cables con la abrazadera (grande).

Una el cable de CA con la abrazadera (pequeña).

Abrazadera del cable (grande)

Sujeción del cable

Abrazadera del cable (pequeña)

Instalación del televisor en una pared

- Este televisor se instalará en la pared solamente con el soporte de montaje en pared disponible a través de SHARP. (Consulte la página 35.) El uso de otras soporte de montaje en pared puede conducir a una instalación inestable y esto puede causar lesiones graves.
- Al utilizar el soporte de montaje en pared AN-37AG2 (SHARP), ajuste el ángulo del televisor a 0° ó 5°. No ajuste el ángulo a más de 10°.
- La instalación de un televisor en color LCD requiere unos conocimientos especiales y sólo deberá llevarla a cabo personal de servicio cualificado. Los clientes no deberán intentar hacer este trabajo ellos mismos. SHARP no se hace responsable del montaje incorrecto ni del montaje que pueda causar accidentes o lesiones.
- Puede preguntar al personal cualificado acerca de la utilización de un soporte opcional para montar el televisor en una pared.

Colocación de las pilas

Antes de utilizar el televisor por primera vez, inserte dos pilas tamaño "AA" (suministradas). Cuando se agoten las pilas o el mando a distancia no funcione, reemplace las pilas por otras nuevas que sean también del tamaño "AA".

- 1 Sujete la pestaña en la cubierta de las pilas y tire de la cubierta hacia la dirección de la flecha.
- 2 Coloque las dos pilas tamaño "AA" suministradas.
 - Coloque las pilas según se indica mediante los signos de polaridad (+) y (-) en el compartimiento de pilas.
- 3 Inserte la pestaña más pequeña de la tapa de las pilas en la abertura (①), y presione hacia abajo hasta que un chasquido indique que está en su lugar (②).

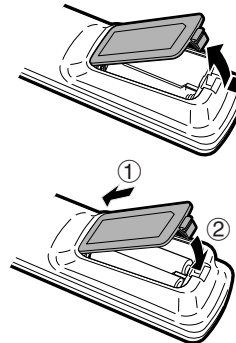

PRECAUCIÓN

La utilización inadecuada de las pilas puede resultar en fuga del electrolito o en explosión. Cerciérese de seguir las instrucciones indicadas a continuación.

- No mezcle pilas de diferentes tipos. Las características difieren entre los diferentes tipos de pila.
- No mezcle pilas nuevas con pilas viejas. Hacerlo puede acortar la duración de las pilas nuevas o causar una fuga en las pilas viejas.
- Extraiga las pilas tan pronto como se hayan agotado. Las fugas en las pilas pueden causar corrosión. Si detecta alguna fuga, absórbala con un paño.
- Se supone que las pilas suministradas con el aparato pueden tener una duración menor debido a las condiciones de almacenamiento.
- Extraiga las pilas de la unidad si no va a utilizar el mando a distancia durante un periodo de tiempo prolongado.

Utilización del mando a distancia

Utilice el mando a distancia apuntándolo hacia el sensor de mando a distancia. Los objetos ubicados entre el mando a distancia y el sensor pueden impedir el funcionamiento apropiado.

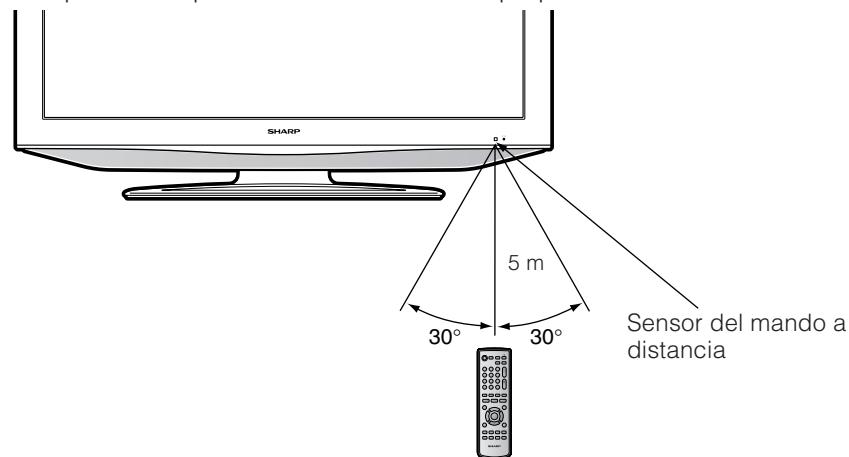

Precauciones relacionadas con el mando a distancia

- No exponga el mando a distancia a golpes. Además, no exponga el mando a distancia a líquidos, y no lo deje en lugares excesivamente húmedos.
- No exponga el mando a distancia a la luz solar directa. El calor podría deformarlo.
- El mando a distancia puede que no funcione correctamente si el sensor del mando a distancia del televisor está bajo la luz solar directa o una fuente de iluminación intensa. En tal caso, cambie el ángulo de la iluminación o el del televisor o utilice el mando a distancia más cerca del sensor del mando a distancia.

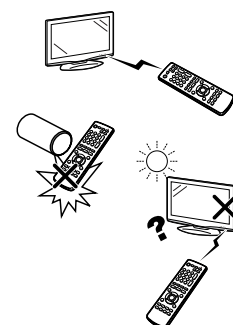

Mando a distancia

- 1 **(Alimentación en espera/ conectada)**
Para entrar en el modo de espera o conectar la alimentación. (Consulte la página 8.)
- 2 **AV MODE**
Selecciona un ajuste de vídeo. (Consulte la página 13.)
- 3 **0-9**
Pone el canal en el modo de TV y DTV. Pone la página en el modo de teletexto.
- 4 **(Retroceso)**
Púselo para volver a la imagen anterior en el modo de visión normal. (No funcionará mientras esté funcionando en la pantalla EPG/ESG.)
- 5 **(Modo panorámico)**
Seleccionar el modo panorámico. (Consulte la página 20.)
Pone el área de aumento en el modo de Teletexto. (Consulte la página 21.)
- 6 **(Modo de sonido)**
Selecciona el modo múltiplex de sonido. (Vea debajo.)
- 7 **EPG**
DTV: Para visualizar la pantalla EPG (Guía de Programas Electrónica).
- 8 **ESG**
DTV: Para visualizar la pantalla ESG (Guía de Servicios Electrónica). (Consulte la página 30.)
- 9 **(Teletexto)**
Selecciona el modo TELETEXTO. (Todas las imágenes de TV, imágenes DTV/DATA, todas las imágenes de TEXT, imágenes de TV/TEXT.) (Consulte las páginas 21 y 31.)
DTV: Seleccione la emisión de datos DTV y TELETEXTO.
- 10 **(Cursor)**
Selecciona un elemento deseado en la pantalla de configuración.
- 11 **END**
Para salir de la pantalla del menú.
- 12 **(Presentación de teletexto oculto)**
(Consulte la página 21.)
- 13 **(Congelación/Retención)**
(Consulte la página 21.)

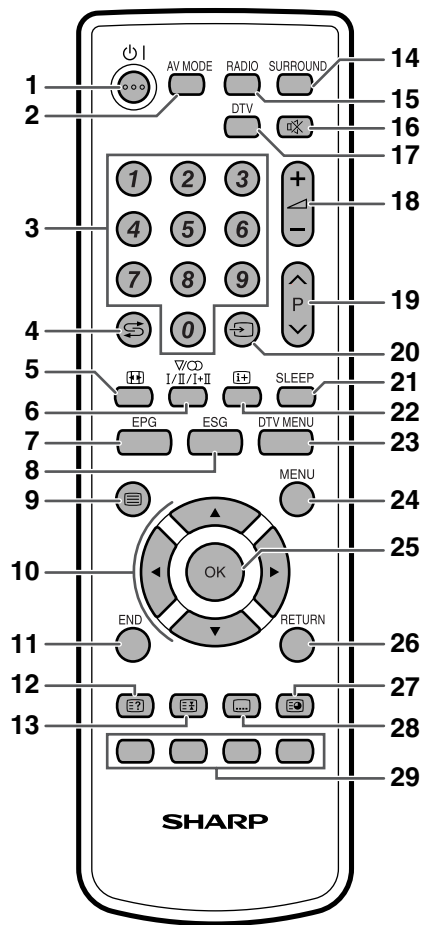

- 14 **SURROUND**
Activa o desactiva los efectos de sonido ambiental. (Consulte la página 14.)
- 15 **RADIO**
DTV: Cambiar entre los modos RADIO y DTV.
- 16 **(Silenciamiento)**
Enciende y apaga el sonido.
- 17 **DTV**
Pulse para acceder al modo DTV mientras está mirando otras fuentes de entrada, y viceversa. (Este botón no funcionará si está mirando DTV inmediatamente antes de apagar el televisor. En este caso seleccione primero cualquier otra fuente de entrada que no sea DTV usando el botón .)
- 18 **(+/-) (Volumen)**
 (+) Sube el volumen.
 (-) Baja el volumen.
- 19 **P (V/V)**
TV/DTV: Selecciona el canal.
Exterior: Cambia al modo de entrada de TV o DTV.
Teletexto: Para ir a la página siguiente/anterior.
- 20 **(FUENTE ENTR.)**
Selecciona una fuente de entrada. (TV, DTV, EXT1, EXT2, EXT3, EXT4, EXT5, EXT6) (Consulte la página 9.)
- 21 **SLEEP**
Ajusta la activación (en unidades de 30 m hasta un máximo de 2 h y 30 m) y la desactivación del temporizador de apagado.
- 22 **(Información de la pantalla)**
(Consulte las páginas 21, 29 y 30.)
- 23 **DTV MENU**
DTV: Visualización de pantalla Menú DTV.
- 24 **MENU**
Visualiza la pantalla MENÚ. (Consulte la página 11.)
- 25 **OK**
Ejecute un comando en la pantalla del menú.
Visualizar la lista de programas. (Excepto para entrada externa.)
- 26 **RETURN**
Retorna a la pantalla de menú anterior.
- 27 **(Subpágina)**
(Consulte la página 21.)
- 28 **(Subtítulo para teletexto)**
TV/exterior: Para encender y apagar los subtítulos. (Consulte la página 21.)
DTV: Visualiza la pantalla de selección de subtítulos. (Consulte la página 31.)
- 29 **Color (Rojo/Verde/Amarillo/Azul)**
TELETEXTO: Selecciona una página. (Consulte la página 21.)
DTV: Los botones coloreados se utilizan para seleccionar los elementos coloreados correspondientes en la pantalla de menú.

● **Utilización de en el mando a distancia**

Modo DTV:

Presione para abrir la pantalla Audio múltiple. (Consulte la página 31.)

Modo de televisión analógica:

Cada vez que usted pulsa , el modo cambia como se muestra en las tablas siguientes.

Selección de emisiones de TV NICAM

Señal	Elemento seleccionado
Estéreo	NICAM STEREO, MONO
Bilingüe	NICAM CH A, NICAM CH B, NICAM CH AB, MONO
Mono	NICAM MONO, MONO

Selección de emisiones de TV A2

Señal	Elemento seleccionado
Estéreo	STEREO, MONO
Bilingüe	CH A, CH B, CH AB
Mono	MONO

NOTA

- Cuando no se introduzcan señales, el modo de sonido visualizará "MONO".

Televisor (Vista frontal)

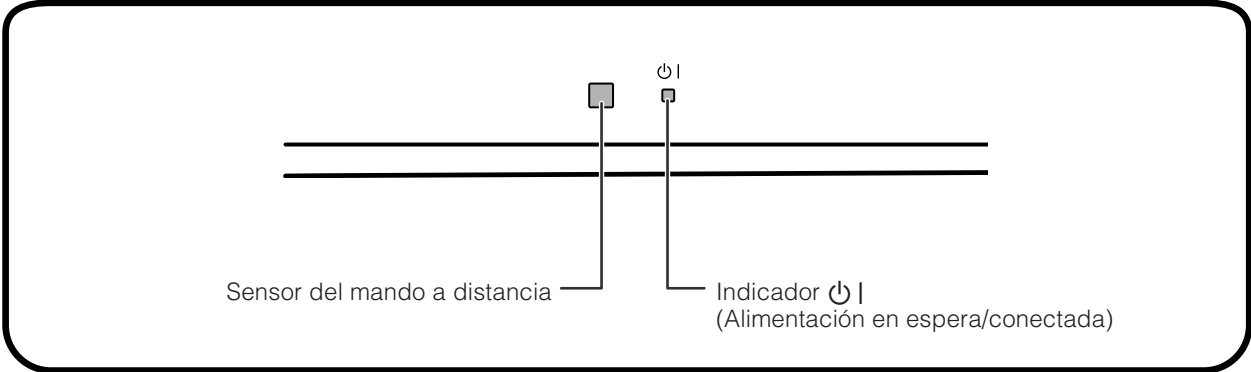
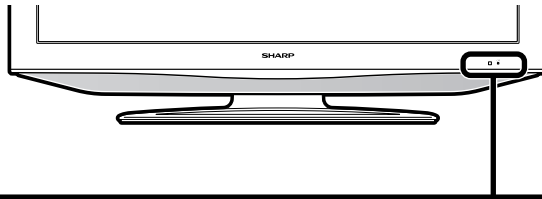

Televisor (Vista trasera)

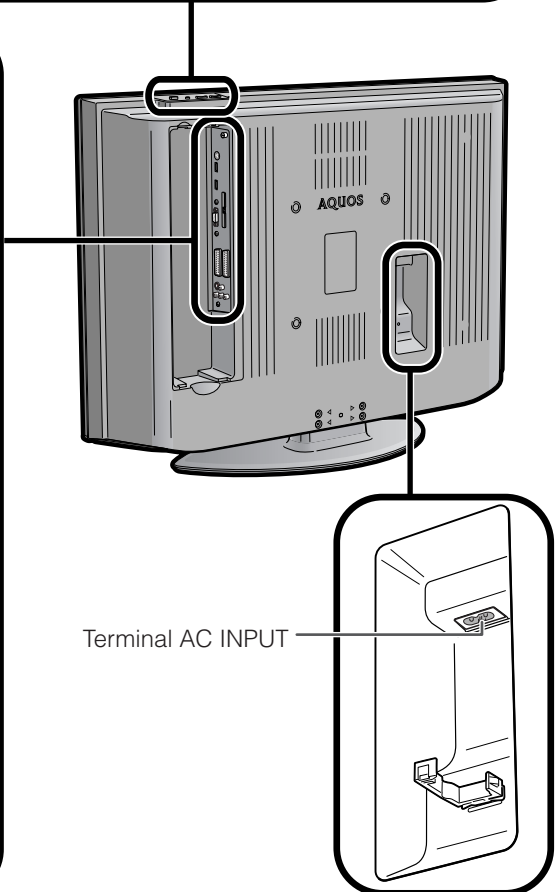
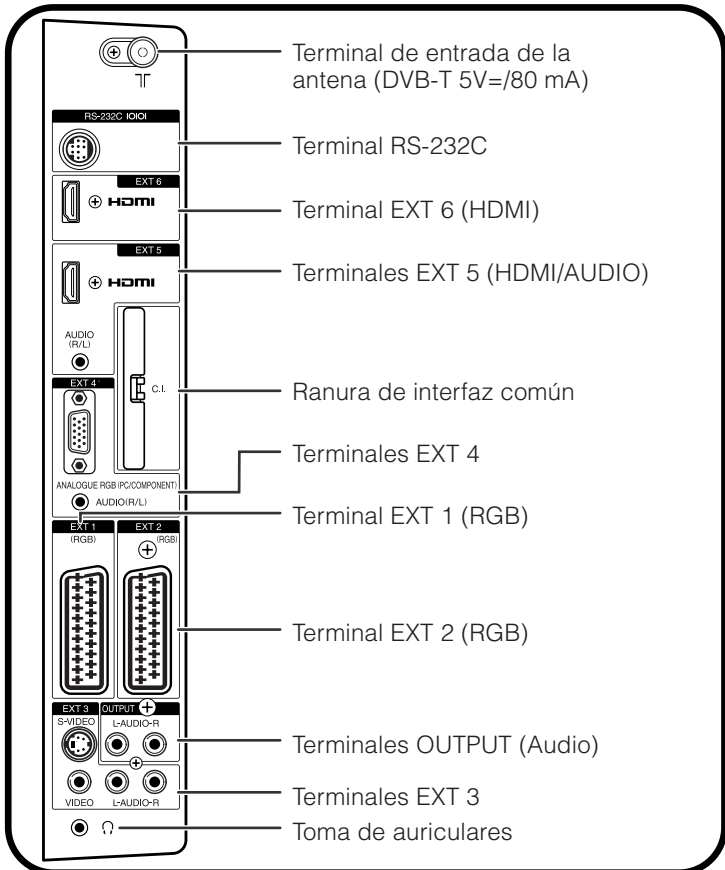
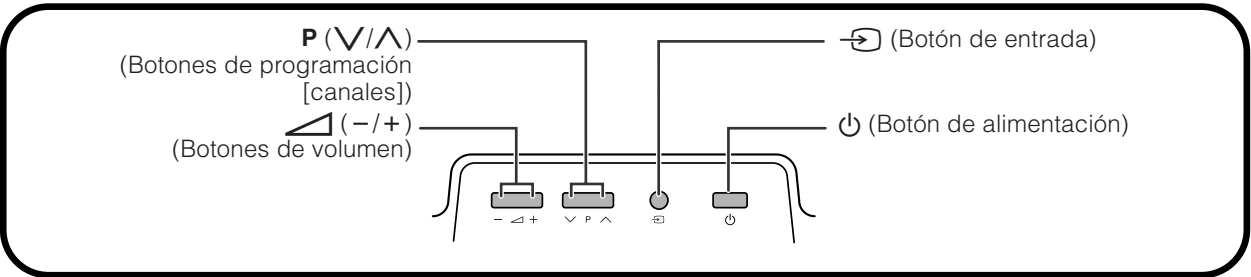

NOTA

• Solamente si utiliza una antena terrestre, seleccione "Encendi. (5V)" en "Alimentación". (Consulte la página 18.)

Conexión de la alimentación

Pulse  en el televisor o  | en el mando a distancia.

Modo de espera

Pulse  | en el mando a distancia cuando el televisor esté encendido.

- El televisor entra en modo de espera y desaparece la imagen en pantalla.
- El indicador  | en el televisor cambia de verde a rojo.
- Para apagar completamente la alimentación del televisor, desconecte el cable de CA de la toma de CA. Sin embargo, no desconecte el cable de CA a menos que se indique.

Indicador del estado de la pantalla

Apagado	Alimentación desconectada.
Rojo	El televisor está en el modo de espera.
Verde	El televisor está encendido.

NOTA



- Si el televisor no va a utilizarse durante un periodo de tiempo prolongado, desconecte el cable de CA de la toma de corriente.
- Cuando se desactiva  aún se consume un poco de corriente eléctrica.
- En el modo de entrada DTV, si la alimentación se desconecta inmediatamente después de cambiar un ajuste desde la pantalla de menú, el nuevo ajuste o la información del canal tal vez no se memorice.

Instalación automática inicial (Analógica)

Cuando se conecte por primera vez la alimentación del televisor después de haberlo adquirido, se invocará la instalación automática inicial (Analógica). Usted podrá poner automáticamente el idioma, el país y los canales en operaciones sucesivas.

NOTA

- La instalación automática inicial sólo funciona una vez. Si no se completa la instalación automática inicial (cuando, por ejemplo, desaparece la pantalla del menú al no realizar ninguna operación durante varios minutos, se desconecta la alimentación, etc.), intente realizar la Autoinstalación desde el menú Instalación. (Consulte la página 15.)
- La instalación automática inicial se detiene pulsando **RETURN**.

- 1 Configuración del idioma en pantalla**
 - ① Pulse  para seleccionar el idioma deseado listado en la pantalla.
 - ② Pulse **OK** para introducir el idioma seleccionado.
- 2 Configuración de país o área**
 - ① Pulse  para seleccionar su país o área listado en la pantalla.
 - ② Pulse **OK** para introducir el país o área seleccionado.
 - La búsqueda automática de programas empieza al mismo tiempo.

Tras este ajuste, la búsqueda automática empieza en el orden siguiente:

- ① Búsqueda automática de programas
- ② Etiquetado automático
- ③ Clasificación automática
- ④ Descarga de preajustes

No es necesario que usted haga nada durante la búsqueda automática.



El menú de configuración desaparece y usted puede ver los programas en el canal 1.

Utilización de la lista de programas analógicos





También puede seleccionar el canal deseado desde la lista de programas en lugar de utilizar los botones de números **0-9** o **P** (.

- 1** Pulse **OK** cuando no se visualice otra pantalla de menú. (Excepto para entrada externa.)
- 2** Pulse  para seleccionar el canal que desea sintonizar, y luego pulse **OK**.
- 3** Pulse **END** para salir de la Lista de Programas.

Instalación automática inicial (DTV)

La emisión de vídeo digital (DVB) es un esquema de transmisión. Y es también mucho más que un simple reemplazo para la transmisión de televisión analógica existente. DVB proporciona más emisoras, una imagen más clara y otros servicios que se visualizarán en la pantalla. También permite utilizar una amplia gama de funciones y servicios nuevos, incluyendo las funciones de subtítulos y pistas de audio múltiples.

Para ver emisiones DTV, siga los siguientes procedimientos para explorar todos los servicios disponibles en su área.

- 1** Pulse **DTV** o  para tener acceso al modo DTV.
- 2** Pulse **DTV MENU** y se visualizará la pantalla Menú DTV.
- 3** Pulse  para seleccionar "Instalación".
- 4** Pulse  para seleccionar "Autoinstalación", y luego pulse **OK**.
Si ya puso el código secreto, introdúzcalo aquí.
Si no, introduzca el código secreto preajustado en la fábrica, "1234".
 - Consulte la página 17 para poner el código secreto.
 - Se visualiza un mensaje de confirmación. Pulse  para seleccionar "Sí", y luego pulse **OK** para comenzar la exploración.
- 5** El TV comienza a explorar todos los servicios de DTV y de radio disponibles en su área.

NOTA

- Los ajustes de idioma y país utilizados en esta operación son los ajustes que ya fijó mientras ejecutaba la **Instalación automática inicial (Analógica)**. Si quiere reconfigurar el ajuste de su país, por ejemplo luego de haberse mudado a otro país, ejecute otra vez "Autoinstalación" desde el Menú Analógico.
- Los servicios se guardan de acuerdo con la información del número de canal insertado en el stream (si estuviera disponible). Si la información no está disponible, los servicios se guardan de acuerdo con el orden en que fueron recibidos.
Si desea cambiar el orden, puede hacerlo como se explicó en la página 24.
- Para cancelar una exploración en curso, pulse **END**.
- No puede seleccionar ningún elemento de menú relacionado con DTV si no se ha completado "Autoinstalación".

Utilización de un equipo externo

Ajuste de la fuente de entrada

Para ver las imágenes de una fuente externa, seleccione la fuente de entrada con  en el mando a distancia o en el televisor.

NOTA

- Los cables marcados con * se venden en el comercio.

Conexión de una videograbadora

Se puede usar el terminal EXT 1 ó EXT 2 cuando se conecte una videograbadora y otro equipo audiovisual. Si su videograbadora es compatible con sistemas AV Link avanzados de TV-videograbadora, usted podrá conectar la videograbadora al terminal EXT 2 del televisor utilizando el cable SCART con todos los contactos conectados.

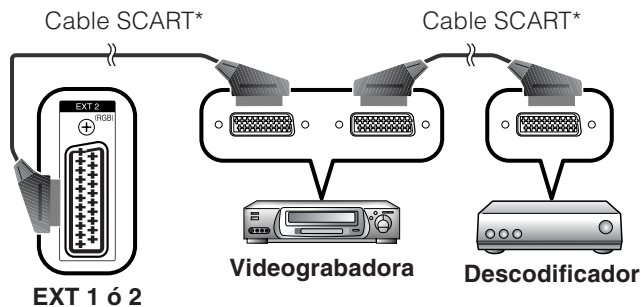

NOTA

- Los sistemas AV Link avanzados de TV-videograbadora puede que no sean compatibles con algunas fuentes externas.
- TV-OUT desde EXT 1 no sale cuando EXT 5 (HDMI), EXT 6 (HDMI) o DTV se selecciona como la entrada.

Conexión de una consola de videojuegos o una videocámara

Una consola de videojuegos, una videocámara y algún otro equipo audiovisual quedará convenientemente conectado si se usan los terminales EXT 3.

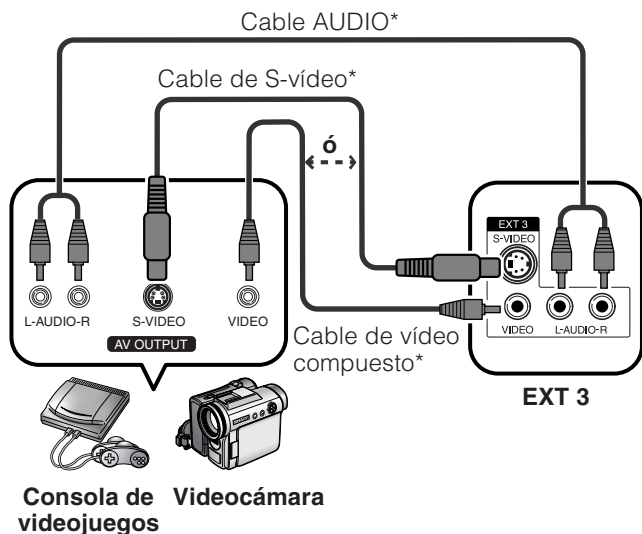

NOTA

- EXT 3: El terminal S-VIDEO tiene prioridad sobre los terminales VIDEO.

Conexión a un reproductor DVD

Cuando haga la conexión a un reproductor DVD o a otro equipo audiovisual puede utilizar los terminales EXT 2, 3, 4, 5 (HDMI) ó 6 (HDMI).

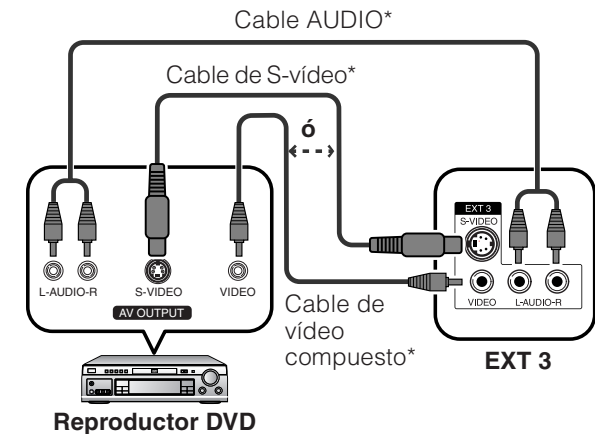

NOTA

- EXT 3: El terminal S-VIDEO tiene prioridad sobre los terminales VIDEO.

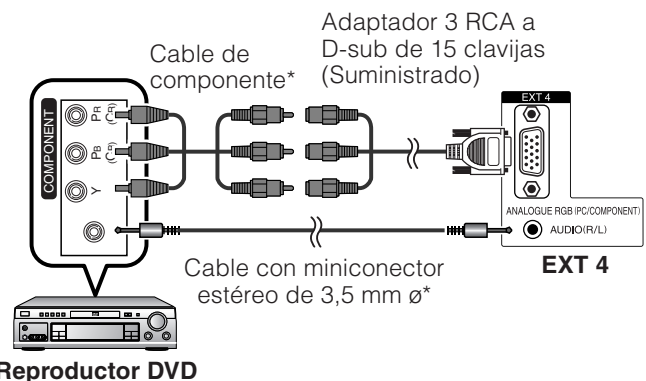

Reproductor DVD

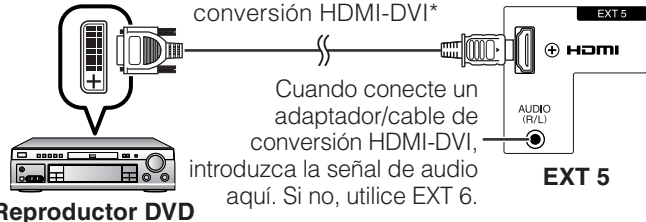

Reproductor DVD

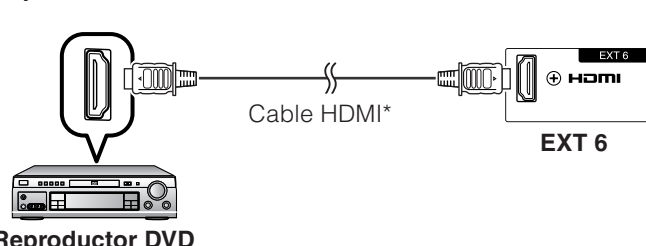

Reproductor DVD

NOTA

- Al conectar un adaptador/cable de conversión HDMI-DVI al terminal HDMI, puede ser que la imagen no se visualice claramente.

Utilización de un equipo externo

Conexión de un descodificador

Se puede usar el terminal EXT 1 cuando se conecte un descodificador y otro equipo audiovisual.

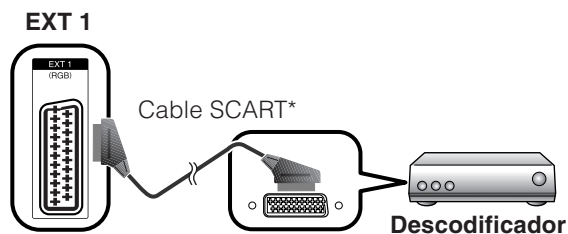

NOTA

- En los casos en los que el descodificador necesita recibir la señal procedente del televisor, asegúrese de poner "Descodifica." en "EXT1" en el menú "Ajuste manual" de Configuración de programa. (Consulte la página 16.)
- No conecte el descodificador al terminal EXT2.

Conexión de un PC

Utilice los terminales EXT 4 para conectar un PC.

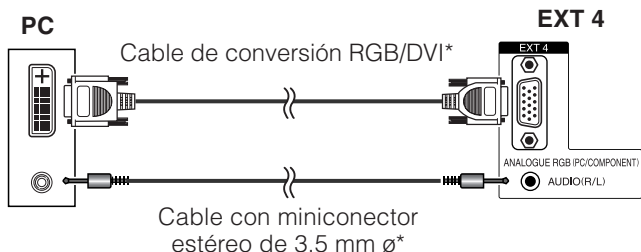
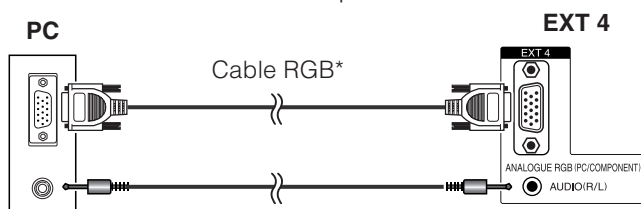

NOTA

- Los cables marcados con * se venden en el comercio.
- Los terminales de entrada PC son compatibles con DDC1/2B.
- Consulte la página 33 para conocer una lista de las señales de PC compatibles con el televisor.
- Cuando conecte a un PC, el tipo de la señal correspondiente se detectará automáticamente.

Utilización de la función AV Link

Esta televisor incorpora tres funciones AV Link típicas para facilitar las conexiones entre el televisor y otro equipo audiovisual.

Reproducción de un toque

Mientras el televisor está en el modo de espera, éste se enciende automáticamente y reproduce la imagen procedente de la fuente audiovisual (por ejemplo, una videograbadora o un reproductor DVD).

WYSIWYR (Lo que usted ve es lo que usted graba)

Cuando el mando a distancia de la videograbadora conectada tenga un botón WYSIWYR, usted podrá iniciar automáticamente la grabación pulsando ese botón.

Descarga de preajustes

Transfiere automáticamente la información preestablecida de canales desde el sintonizador del televisor a uno de los equipos audiovisuales conectados (por ejemplo, una videograbadora) a través del terminal EXT 2.

NOTA

- Consulte los manuales de instrucciones de cada equipo externo para conocer detalles.
- Sólo funciona cuando el equipo audiovisual está conectado al terminal EXT 2 del televisor con AV Link vía un cable SCART con todos los contactos conectados.
- La función AV Link sólo se puede utilizar si el televisor ha forzado una instalación automática completa con el equipo audiovisual conectado (página 8, Instalación automática inicial).

La disponibilidad de la función AV Link depende del equipo audiovisual utilizado. Dependiendo del fabricante y el tipo de equipo utilizado, es posible que las funciones descritas no puedan utilizarse completamente o parcialmente.

Operaciones del menú

Botones de operaciones de menús

Utilice los botones siguientes del mando a distancia para utilizar el menú.

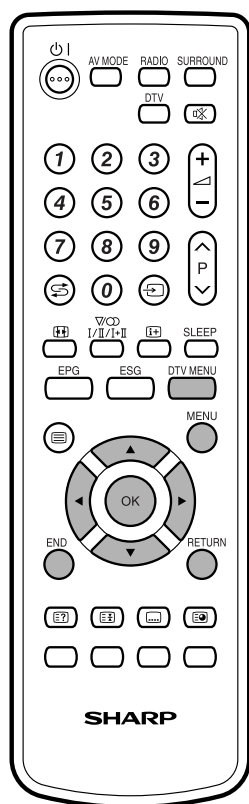

MENU: Pulse para abrir o cerrar la pantalla de menú.

▲/▼/◀/▶: Pulse para seleccionar un elemento deseado en la pantalla o para ajustar un elemento seleccionado.

OK: Pulse para ir al siguiente paso o para completar la selección.

RETURN: Pulse para volver al paso anterior.

DTV MENU: Pulse para abrir o cerrar la pantalla del menú DTV.

END: Pulse para salir de la opción del menú.

Visualización en pantalla

Ejemplo

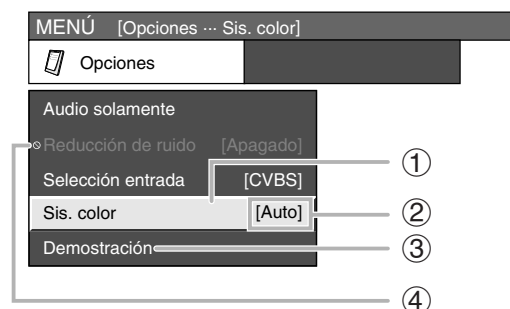

- ① **Elemento visualizado en amarillo**
 - Esto indica el elemento actualmente seleccionado.
- ② **Elemento entre corchetes**
 - Esto indica el ajuste actual para el elemento.
- ③ **Elemento visualizado en blanco**
 - Esto indica que se puede seleccionar un elemento.
- ④ **Elemento con  visualizado en gris**
 - Esto indica que el elemento no se puede seleccionar por varias razones.

NOTA

- Las opciones de menús son diferentes en los modos de entrada seleccionados, pero los procedimientos de operación son los mismos.
- Las pantallas del manual de manejo sirven con fines explicatorios (algunas están ampliadas y otras recortadas) y pueden ser un poco diferentes de las pantallas reales.

Operación Común

Operación del menú: A

- ① Pulse **MENU** y se visualiza la pantalla MENÚ.
- ② Pulse **◀/▶** para seleccionar el menú deseado.
- ③ Pulse **▲/▼** para seleccionar el elemento de menú deseado, y luego pulse **OK** (Ejemplo: MODO AV, etc.).
 - Seleccione "Reiniciar" para reponer todos los elementos de ajuste a los valores preajustados en la fábrica.

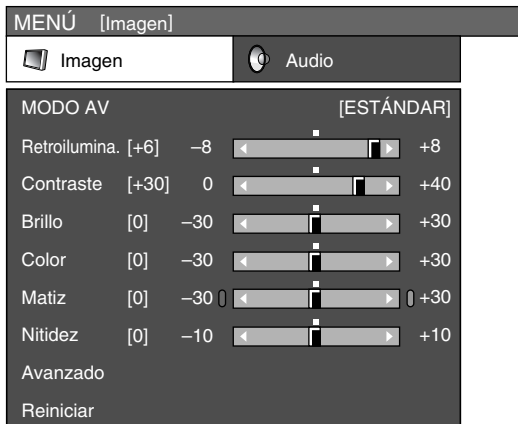

- ④ Pulse **▲/▼/◀/▶** para seleccionar el elemento deseado, y luego pulse **OK**.

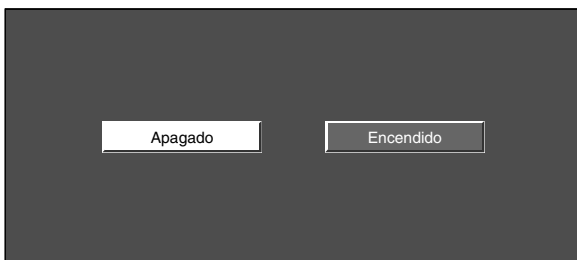

Operación del menú: B

- ① Pulse **MENU** y se visualiza la pantalla MENÚ.
- ② Pulse **◀/▶** para seleccionar el menú deseado.
- ③ Pulse **▲/▼** para seleccionar el elemento de menú deseado (Ejemplo: Retroilumina., Contraste, etc.).
- ④ Pulse **◀/▶** para ajustar el elemento en la posición deseada.
 - Seleccione "Reiniciar" para reponer todos los elementos de ajuste a los valores preajustados en la fábrica.

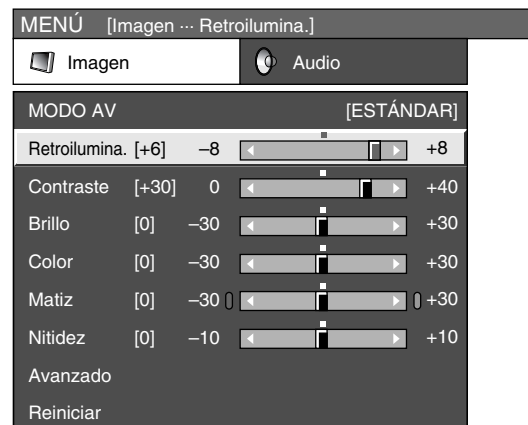

Operación del menú: C

- ① Pulse **MENU** y se visualiza la pantalla MENÚ.
- ② Pulse **◀/▶** para seleccionar el menú deseado.
- ③ Pulse **▲/▼** para seleccionar el elemento de menú deseado, y luego pulse **OK** (Ejemplo: Avanzado, Demostración, etc.).
- ④ Pulse **▲/▼** para seleccionar el elemento de menú deseado, y luego pulse **OK** (Ejemplo: Tempe. color, Negro, etc.).
 - Seleccione "Reiniciar" para reponer todos los elementos de ajuste a los valores preajustados en la fábrica.



- ⑤ Pulse **▲/▼/◀/▶** para seleccionar o ajustar el elemento deseado, y luego pulse **OK**.

Menú Imagen

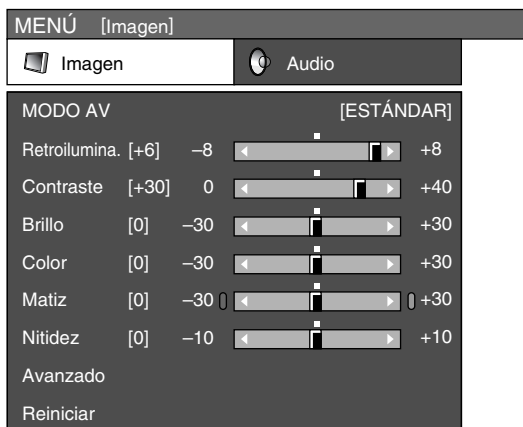

MODO AV

Operación del menú: A (Página 12)

El MODO AV le ofrece cinco opciones de visión para elegir, para que la imagen se adapte de la mejor forma al ambiente del sistema, el cual puede variar debido a factores tales como, por ejemplo, el brillo de la sala, el tipo de programa visto o el tipo de la entrada de imagen procedente de un equipo externo.

Elemento

ESTÁNDAR: Para una imagen altamente definida en una habitación con brillo normal.

SUAVE*: Crea una imagen más suave.

ECO*: Reduce el consumo de energía.

USUARIO: Permite al usuario personalizar los ajustes que desee. Puede ajustar el modo para cada una de las fuentes de entrada.

DINÁMICO*: Para una imagen nítida que realza el contraste y sirve para ver programas deportivos.

NOTA

- También puede seleccionar opciones de MODO AV pulsando **AV MODE** en el mando a distancia.
- Puede ajustar los parámetros predeterminados en la fábrica para "ESTÁNDAR", "SUAVE", "ECO" y "DINÁMICO". Los parámetros seleccionados afectan a cada una de las fuentes de entrada.
- Los elementos marcados con * solamente están disponibles para el modo de entrada TV/DTV/AV.

Ajustes de imagen

Operación del menú: B (Página 12)

Ajuste la imagen según sus preferencias con los siguientes ajustes de imagen.

Elementos de ajuste para fuente AV

Elemento seleccionado	Botón ◀	Botón ▶
Retroilumina.	La pantalla se oscurece	La pantalla se ilumina
Contraste	Para menos contraste	Para más contraste
Brillo	Para menos brillo	Para más brillo
Color	Para menos intensidad de color	Para más intensidad de color
Matiz	Los tonos de la piel tiran a morado	Los tonos de la piel tiran a verde
Nitidez	Para menos nitidez	Para más nitidez

Elementos de ajuste para fuente PC

Elemento seleccionado	Botón ◀	Botón ▶
Retroilumina.	La pantalla se oscurece	La pantalla se ilumina
Contraste	Para menos contraste	Para más contraste
Brillo	Para menos brillo	Para más brillo
Rojo	Para rojo más débil	Para rojo más fuerte
Verde	Para verde más débil	Para verde más fuerte
Azul	Para azul más débil	Para azul más fuerte

Avanzado

Sólo TV/DTV/AV

Operación del menú: C (Página 12)

Este televisor brinda diversas funciones avanzadas para optimizar la calidad de la imagen.



Operaciones del menú

Tempe. color

Ajuste la temperatura del color para obtener la mejor imagen blanca.

Elemento

- Alta:** Blanco con tonos azulados
- Medio-Alto:** Tono intermedio entre Alta y Medio
- Medio:** Tono natural
- Medio-Bajo:** Tono intermedio entre Medio y Baja
- Baja:** Blanco con tonos rojizos

Negro

Para facilitar la visión, cambie la profundidad de visión seleccionando un nivel para ajustar automáticamente la parte oscura de una imagen.

3D-Y/C

Proporciona imágenes de alta calidad con el mínimo de corrimiento de puntos y ruido de diafonía cromática detectando cambios en la imagen.

Elemento

- Apagado:** Sin detectar
- Estándar:** Ajuste normal
- Rápido:** Establece la calidad de imagen óptima para imágenes de movimiento rápido.
- Lenta:** Establece la calidad de imagen óptima para imágenes de movimiento lento.

NOTA

- 3D-Y/C puede que no funcione dependiendo del tipo de señal de entrada o de si la señal de entrada tiene ruido.
- 3D-Y/C tiene un efecto aún mayor en señales de vídeo compuesto (CVBS).

Blanco y negro

Para ver un vídeo en blanco y negro.

NOTA

- Cuando Blanco y negro se ponga en "Encendido", la pantalla Menú DTV aparecerá en blanco y negro.

Modo cine

Detecta automáticamente una fuente basada en película (codificada originalmente a 24/25 fotogramas/segundo, dependiendo de la frecuencia vertical), la analiza y luego recrea cada fotograma fijo para ofrecer una calidad de imagen de alta definición.

Ajuste I/P

El ajuste de la imagen y la señal de entrada le pueden ofrecer una imagen más hermosa.

Elemento

- Entrelazado:** Visualiza imágenes muy detalladas para televisor, vídeo, etc.
- Progresivo:** Visualiza imágenes suaves para imágenes fijas, gráficos, etc.

NOTA

- El Ajuste I/P se pone en "Progresivo" cuando Modo cine está en "Encendido".

Menú Audio

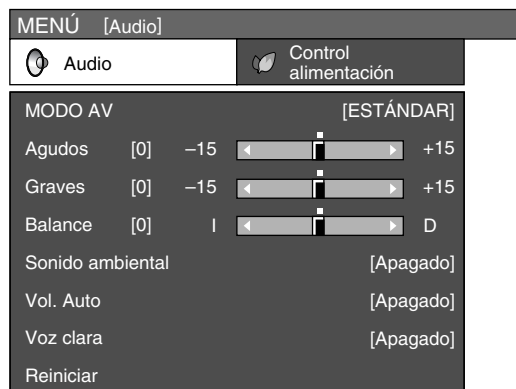

MODO AV

Operación del menú: A (Página 12)

Esta opción enlaza con el MODO AV en el menú Imagen. (Consulte la página 13.)

Ajuste de audio

Operación del menú: B (Página 12)

Puede ajustar la calidad del sonido según sus preferencias empleando los ajustes siguientes.

Elemento seleccionado	Botón ◀	Botón ▶
Agudos	Para agudos más débiles	Para agudos más fuertes
Graves	Para graves más débiles	Para graves más fuertes
Balance	Disminuye el sonido del altavoz derecho	Disminuye el sonido del altavoz izquierdo

Sonido ambiental

Operación del menú: A (Página 12)

La función Sonido ambiental le permite disfrutar de un sonido "vivo" real.

NOTA

- También puede elegir efectos de sonido ambiental pulsando **SURROUND** en el mando a distancia.

Vol. Auto

Sólo TV/DTV/AV

Operación del menú: A (Página 12)

Diferentes fuentes de sonido no suelen tener el mismo nivel de volumen, por ejemplo, el cambio de la película a los anuncios. El control automático de volumen (Vol. Auto) soluciona este problema y ecualiza los niveles de volumen.

Voz clara

Operación del menú: A (Página 12)

Esta función enfatiza la conversación contra el ruido de fondo para brindar mayor inteligibilidad. No se recomienda para fuentes de música.

Operaciones del menú

Menú Control alimentación

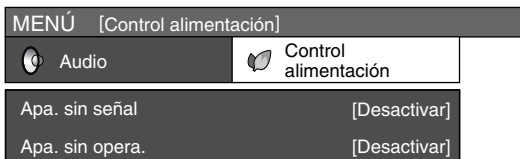

Apa. sin señal

Sólo TV/AV

Operación del menú: A (Página 12)

Cuando se ajusta en "Activar", el televisor pasará automáticamente al modo de espera si no hay entrada de señal durante 15 minutos.

- Cinco minutos antes de que el televisor pase al modo de espera, el tiempo restante se visualizará cada minuto.

NOTA

- Cuando termine un programa de televisor, esta función tal vez no funcione.
- Esta función no está disponible en el modo DTV.

Apa. sin opera.

Sólo TV/DTV/AV

Operación del menú: A (Página 12)

Cuando se ajusta en "Activar", el televisor pasará automáticamente al modo de espera si no se ejecuta ninguna operación durante 3 horas.

- Cinco minutos antes de que el televisor pase al modo de espera, el tiempo restante se visualizará cada minuto.

Gestión alimenta.

Sólo PC

Operación del menú: A (Página 12)

Cuando se ajusta, el televisor pasará automáticamente al modo de espera.

Elemento

- Apagado:**
- No hay gestión de la alimentación
 - Valor ajustado en fábrica
- Mode 1:**
- Si no hay entrada de señal durante 8 minutos, el televisor pasa al modo de espera.
 - Aunque comience usando el PC y vuelva a entrar señal, el televisor permanece en el modo de espera.
 - La TV se enciende de nuevo pulsando del televisor o del mando a distancia. (Consulte la página 8.)
- Mode 2:**
- Si no hay entrada de señal durante 8 segundos, el televisor pasa al modo de espera.
 - La TV se enciende cuando usted empieza a utilizar el PC y vuelven a entrar las señales.
 - La TV se enciende de nuevo pulsando del televisor o del mando a distancia. (Consulte la página 8.)

Menú Instalación

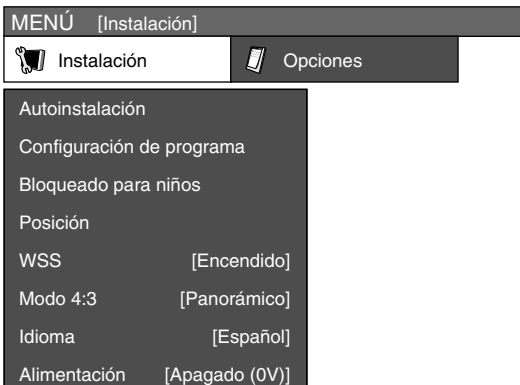

Autoinstalación

Sólo TV

Podrá volver a realizar la Autoinstalación incluso después de configurar los canales preajustados.

- 1 Pulse **MENU** y se visualiza la pantalla **MENÚ**.
- 2 Pulse para seleccionar "Instalación".
- 3 Pulse para seleccionar "Autoinstalación", y luego pulse **OK**.
Si ya estableció el código secreto en "Bloqueado para niños", introdúzcalo aquí.
 - Consulte la página 17 para poner el código secreto.
- 4 Pulse para seleccionar "S", y luego pulse **OK**.
- 5 Puede poner el idioma y el país de igual forma que en la instalación automática inicial. Siga los pasos 1 y 2 de la página 8.

Configuración de programa

Sólo TV

En esta sección se describe cómo configurar manualmente canales de televisión analógicos.

- 1 Pulse **MENU** y se visualiza la pantalla **MENÚ**.
- 2 Pulse para seleccionar "Instalación".
- 3 Pulse para seleccionar "Configuración de programa", y luego pulse **OK**.
Si ya estableció el código secreto en "Bloqueado para niños", introdúzcalo aquí.
 - Consulte la página 17 para poner el código secreto.
- 4 Pulse para seleccionar "Búsqueda automática", "Ajuste manual", "Clasificar" o "Borrar programa", y luego pulse **OK**.

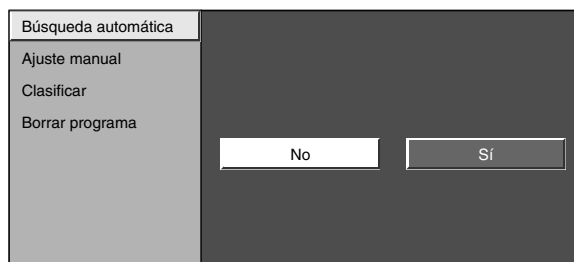

Búsqueda automática

También puede buscar y descargar automáticamente canales de televisor realizando el procedimiento de abajo. Ésta es la misma función que la descrita desde la búsqueda automática de programas a la descarga de preajustes en la Autoinstalación.

- 1 Repita los pasos 1 a 4 de **Configuración de programa**.
- 2 Pulse para seleccionar "Sí", y luego pulse **OK**.
 - ① Búsqueda automática de programas
 - ② Etiquetado automático
 - ③ Clasificación automática
 - ④ Descarga de preajustes

Operaciones del menú

Ajuste manual

Usted puede ajustar manualmente algunos elementos de canales.

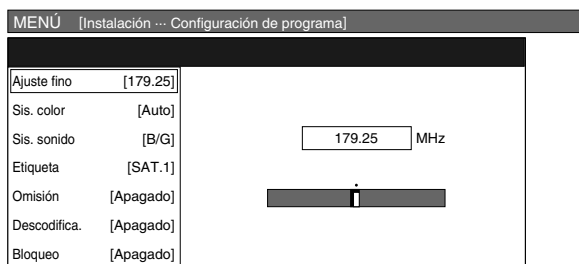

- 1 Pulse **MENU** y se visualiza la pantalla **MENÚ**.
- 2 Pulse **◀/▶** para seleccionar "Instalación".
- 3 Pulse **▲/▼** para seleccionar "Configuración de programa", y luego pulse **OK**.
Si ya estableció el código secreto en "Bloqueado para niños", introdúzcalo aquí.
 - Consulte la página 17 para poner el código secreto.
- 4 Pulse **▲/▼** para seleccionar "Ajuste manual", y luego pulse **OK**.
- 5 Pulse **◀/▶** para seleccionar "Sí", y luego pulse **OK**.
- 6 Pulse **▲/▼/◀/▶** para seleccionar el canal que desee editar, y luego pulse **OK**.
 - La información del canal seleccionado se visualiza.
- 7 Pulse **▲/▼** para seleccionar el elemento de menú deseado, y luego pulse **OK**.
- 8 Pulse **▲/▼/◀/▶** para seleccionar o ajustar.

NOTA

- Cuando salga del menú Configuración de programa "Ajuste manual", la descarga de preajustes se realizará automáticamente si usted cambia información en ese menú.

Ajuste fino

Puede ajustar la frecuencia en la posición deseada.

NOTA

- Ajuste mientras comprueba la imagen de fondo como referencia.
- En lugar de pulsar **◀/▶** para ajustar la frecuencia en el paso 8 de arriba, puede realizar el ajuste introduciendo directamente el número de frecuencia del canal con **0-9**.

EJEMPLO

- 179,25 MHz: Pulse **1 → 7 → 9 → 2 → 5**.
- 49,25 MHz: Pulse **4 → 9 → 2 → 5 → OK**.

Sis. color

Seleccione los sistemas de color óptimo que va a recibir. (Auto, PAL, SECAM)

Sis. sonido (Sistema de emisión)

Seleccione los sistemas de sonido óptimo (Sistema de emisión) que va a recibir. (B/G, D/K, I, L, L')

Etiqueta

Cuando un canal de televisor emita su nombre de red, Autoinstalación detectará la información y la asignará un nombre. Sin embargo, usted podrá cambiar nombres de canales individuales.

- 1 Repita los pasos 1 a 7 de **Ajuste manual**.

- 2 Pulse **▲/▼/◀/▶** para seleccionar cada carácter del nuevo nombre del canal, y luego pulse **OK**.

- 3 Repita el paso 2 de arriba hasta que el nombre se deletree completamente.

- El nombre puede tener 5 caracteres o menos.
- Si un nombre de canal tiene menos de 5 caracteres, seleccione "FIN" y luego pulse **OK**.

Omisión

Los canales con "Omisión" en "Encendido" se omiten cuando se utiliza **P▲/P▼**, aunque hayan sido seleccionados mientras se vea la imagen de televisor.

Descodifica.

Cuando conecta un decodificador a la unidad, necesita seleccionar EXT1.

NOTA

- "Apagado" es el valor ajustado en fábrica.

Bloqueo

Puede bloquear la visión de cualquier canal.

NOTA

- Consulte la página 17 para poner el código secreto.
- Cuando "Bloqueo" se ponga en "Encendido" para un canal, se visualizará "Protección niños activada.", y la imagen y el sonido del canal se bloquearán.
- Cuando pulse **OK** mientras se visualiza "Protección niños activada." se visualizará el menú de introducción del código secreto. La introducción del código secreto correcto cancela temporalmente el bloqueo de los niños hasta que se desconecta la alimentación.

Clasificar

Las posiciones de los canales pueden clasificarse libremente.

- 1 Repita los pasos 1 a 4 de **Configuración de programa**.
- 2 Pulse **◀/▶** para seleccionar "Sí", y luego pulse **OK**.
- 3 Pulse **▲/▼/◀/▶** para seleccionar el canal que desee desplazar, y luego pulse **OK**.
- 4 Pulse **▲/▼/◀/▶** para ir a la posición deseada, y luego pulse **OK**.
- 5 Repita los pasos 3 y 4 hasta clasificar todos los canales deseados.

Borrar programa

Los programas individuales se pueden borrar.

- 1 Repita los pasos 1 a 4 de **Configuración de programa**.
- 2 Pulse **◀/▶** para seleccionar "Sí", y luego pulse **OK**.
- 3 Pulse **▲/▼/◀/▶** para seleccionar el canal que desee borrar, y luego presione **OK**.
 - Aparece una pantalla de mensaje.
- 4 Pulse **◀/▶** para seleccionar "Sí", y luego pulse **OK** para borrar los programas seleccionados. Todos los programas posteriores se mueven hacia arriba.
- 5 Repita los pasos 3 y 4 hasta borrar todos los canales deseados.

Operaciones del menú

Bloqueado para niños

Sólo TV

Le permite utilizar un código secreto para proteger ciertos ajustes de forma que no sean cambiados por error.

Cambio del código secreto

- 1 Pulse **MENU** y se visualiza la pantalla **MENÚ**.
- 2 Pulse **◀/▶** para seleccionar "Instalación".
- 3 Pulse **▲/▼** para seleccionar "Bloqueado para niños", y luego pulse **OK**.

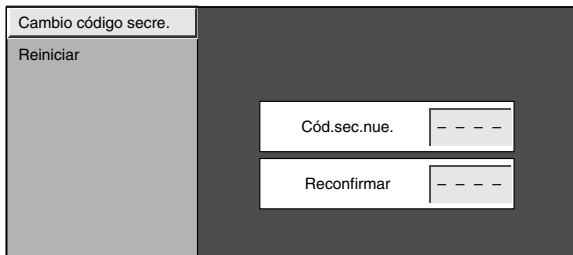

- 4 Introduzca un número de 4 dígitos como código secreto utilizando los botones **0-9**.
- 5 Introduzca el mismo número de 4 dígitos que el del paso 4 para confirmar.
 - Se visualiza "El código secreto personal de sistema ha sido cambiado satisfactoriamente."

NOTA

- Para ver un canal bloqueado deberá introducir un código secreto. (Consulte las páginas 16 y 27 para el bloqueo de la visualización de canales en los modos TV analógica y DTV.) Cuando seleccione un canal bloqueado aparecerá una indicación pidiéndole un código secreto. Pulse **OK** para visualizar la ventana de introducción del código secreto.

Reposición del código secreto

Le permite reponer su código secreto al predeterminado en la fábrica "1234".

- 1 Repita los pasos 1 a 3 de **Cambio del código secreto**.
- 2 Introduzca el código secreto.
- 3 Pulse **▲/▼** para seleccionar "Reiniciar", y luego pulse **OK**.
- 4 Pulse **◀/▶** para seleccionar "Sí", y luego pulse **OK**.

NOTA

- Como medida de precaución, anote su código secreto (PIN) personal en la última página de este manual de manejo, córtelo y guárdelo en un lugar seguro donde no puedan alcanzarlo los niños.
- Si pierde u olvida su número secreto, consulte la página 32 para reponer el número secreto actual al predeterminado en la fábrica "1234".

Etiqueta entrada

Puede asignar a cada fuente de entrada una etiqueta que usted quiera.

- 1 Pulse **→** para seleccionar una fuente de entrada deseada.
- 2 Pulse **MENU** y se visualiza la pantalla **MENÚ**.
- 3 Pulse **◀/▶** para seleccionar "Instalación".
- 4 Pulse **▲/▼** para seleccionar "Etiqueta entrada", y luego pulse **OK**.
- 5 Pulse **▲/▼/◀/▶** para seleccionar cada carácter del nuevo nombre para la fuente de entrada, y luego pulse **OK**.
- 6 Repita el paso 5 de arriba hasta que el nombre se deletree completamente, y luego pulse **OK**.
 - El nombre puede tener 6 caracteres o menos.
 - Si un nombre de etiqueta tiene menos de 6 caracteres, seleccione "FIN" y luego pulse **OK**.

NOTA

- No puede cambiar la etiqueta si la fuente de entrada es TV o DTV.

Sinc. fina

Sólo PC

Operación del menú: C (Página 12)

Normalmente, el televisor ajusta automáticamente las posiciones de la imagen proveniente de un PC (Función de sincronización automática). Sin embargo, en algunos casos, para optimizar la imagen será necesario hacer el ajuste manual.

Elemento

Pos. H.: Centra la imagen moviéndola hacia la derecha o hacia la izquierda.

Pos. V.: Centra la imagen moviéndola hacia arriba o hacia abajo.

Reloj: Ajuste cuando la imagen parpadee con franjas verticales.

Fase: Ajuste cuando los caracteres tengan un contraste bajo o cuando la imagen parpadee.

NOTA

- Si necesita ajustar la posición de la imagen, ajuste la posición usando su PC.

Operaciones del menú

Posición

Sólo TV/DTV/AV

Operación del menú: C (Página 12)

Para ajustar las posiciones horizontal y vertical de la imagen.

Elemento

Pos. H.: Centra la imagen moviéndola hacia la derecha o hacia la izquierda.

Pos. V.: Centra la imagen moviéndola hacia arriba o hacia abajo.

NOTA

- Los ajustes se almacenan separadamente según la fuente de entrada.
- Dependiendo del tipo de señal de entrada un ajuste de posición pudiera no estar disponible.

WSS (Señalización de pantalla panorámica)

Sólo TV/DTV/AV

Operación del menú: A (Página 12)

La función WSS permite a un televisor seleccionar automáticamente los diferentes formatos de pantalla.

NOTA

- Intente establecer el Modo Panorám. si una imagen no cambia al formato de pantalla correcto. Cuando la señal emitida no tenga información WSS, la función no servirá aunque se active. (Consulte la página 20.)

Modo 4:3

Sólo TV/DTV/AV

Operación del menú: A (Página 12)

La señal WSS tiene una conmutación automática 4:3 que le permite seleccionar entre Normal y Panorámico.

Elemento

Normal: Gama normal manteniendo una relación de aspecto de 4:3 o 16:9.

Panorámico: Imagen panorámica sin barras laterales

Pantalla 4:3 de señal WSS

Modo 4:3 "Normal"



Modo 4:3 "Panorámico"



Idioma

Operación del menú: A (Página 12)

Puede seleccionar un idioma desde el menú de instalación. Seleccione entre los 13 idiomas disponibles. (Alemán, Español, Finlandés, Francés, Griego, Holandés, Inglés, Italiano, Polaco, Portugués, Ruso, Sueco, Turco)

Alimentación

Operación del menú: A (Página 12)

Conectar o desconectar la alimentación a la antena conectada al terminal de entrada de antena. (Consulte la página 4.)

Menú Opciones

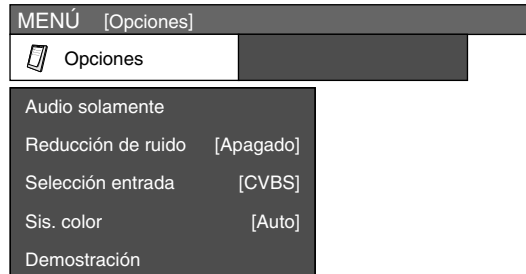

NOTA

- "Ajuste HDMI" sólo se visualiza cuando se selecciona "EXT5" o "EXT6" desde el menú FUENTE ENTR.

Audio solamente

Operación del menú: A (Página 12)

Cuando escuche un programa de música, podrá apagar el televisor y disfrutar del audio solamente.

Elemento

Apagado: Salen ambos, imágenes y sonidos.

Encendido: Sale sonido sin imagen en la pantalla.

Operaciones del menú

Reducción de ruido

Sólo TV/DTV/AV



Operación del menú: A (Página 12)

Produce una imagen más clara. (Apagado, Alta, Baja)



Ajuste HDMI

Sólo AV

Selección del terminal HDMI (High-Definition Multimedia Interface) (Interfaz Multimedia de Alta Definición).

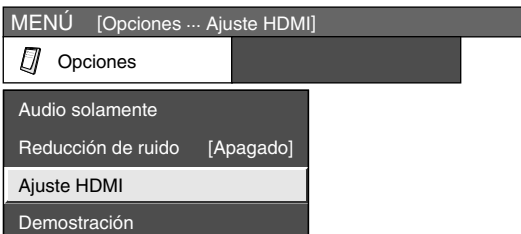
- 1 Para ver una imagen de un equipo HDMI, seleccione "EXT5" o "EXT6" (el terminal que usted está utilizando) desde el menú "FUENTE ENTR." utilizando  en el mando a distancia o en el televisor.
- 2 Pulse **MENU** y se visualiza la pantalla MENÚ.
- 3 Pulse  para seleccionar "Opciones".
- 4 Pulse  para seleccionar "Ajuste HDMI", y luego pulse **OK**.
 - "Ajuste HDMI" sólo se visualiza cuando se selecciona "EXT5" o "EXT6" desde el menú FUENTE ENTR.



- 5 Pulse  para seleccionar el elemento deseado, y luego pulse **OK**.
- 6 Pulse  para seleccionar el ajuste deseado, y luego pulse **OK**.

Elementos del Ajuste HDMI	Elemento seleccionado	Descripción
Tipo de señal*	RGB/YCbCr 4:4:4/ YCbCr 4:2:2	Seleccione el tipo de señal de vídeo procedente del terminal HDMI.
Matriz de color*	ITU601/ITU709	Seleccione el método de conversión de espacio de color interno cuando se introduzca una señal RGB.
Gama dinámica*	Normal/Mejorada	Seleccione la gama de amplitud de señal. Seleccione normalmente "Normal".
Visión automática	Desactivar/Activar	Establezca si se va a utilizar Modo panorámico o no tomando como base el reconocimiento de la señal, incluyendo una señal HDMI.
Selec. Audio**	Digital/Analógico	Seleccione "Digital" para la señal de audio procedente del terminal HDMI. Seleccione "Analógico" para la señal de audio procedente de la toma AUDIO.

NOTA

- Consulte el manual de manejo de su equipo externo para conocer el tipo de la señal.
- Los elementos con * pueden mostrarse en gris (con ) dependiendo del tipo de señal de entrada procedente de equipo externo.
- El elemento marcado ** sólo está disponible cuando se selecciona EXT5.

Selección entrada

Operación del menú: A (Página 12)

Para ajustar el tipo de señal de un equipo externo.

Fuente de entrada	Tipo de señal
EXT 1	Y/C, CVBS, RGB
EXT 2	Y/C, CVBS, RGB
EXT 3	Auto
EXT 4	PC (RGB), COMPONENTES (Y, P _B , P _R)

NOTA

- Si no se visualiza imagen (color), intente cambiar a otro tipo de señal.
- Compruebe el manual de instrucciones del equipo externo para conocer el tipo de señal.
- TV, EXT3, EXT5 y EXT6 no se visualizan en Selección entrada.
- Si ambas señales, CVBS y RGB, se introducen en EXT 1 o EXT 2 utilizando un cable SCART, el televisor tal vez dé salida a una señal RGB aunque usted haya designado CVBS para el terminal respectivo. Esto pasa debido al ajuste de su equipo externo.

Sis. color

Sólo TV/AV

Operación del menú: A (Página 12)

Puede cambiar el sistema de color a uno que sea compatible con la imagen de la pantalla. (Auto, PAL, SECAM, NTSC3.58, NTSC4.43, PAL-60)

NOTA

- El valor ajustado en fábrica es "Auto".
- Si se selecciona "Auto", los sistemas de color para cada canal se establecerán automáticamente. Si una imagen no se visualiza claramente, seleccione otro sistema de color (ej. PAL o SECAM).
- En el modo del sintonizador de televisión no se puede seleccionar "NTSC3.58", "NTSC4.43" y "PAL-60".

Demostración

Sólo TV/AV

Operación del menú: C (Página 12)

Cuando está activada, esta función demuestra algunas de las funciones del televisor en la pantalla.

Elemento

Demostración: Ajusta si activar o no la función.
Fuente entr.: Selecciona si demostrar todas las funciones de los terminales conectados o ignorar algunas.
Teletexto: Ajusta si demostrar o no Teletexto.
Imagen fija: Ajusta si demostrar o no Imagen fija.
Menú: Ajusta si demostrar o no Menú.
Intervalos: Ajusta el intervalo entre presentaciones.

NOTA

- Algunas demostraciones pudieran no ser presentadas dependiendo de los ajustes realizados anteriormente.
- El televisor inicia la demostración unos 70 segundos aproximadamente después de activar esta función de demostración. Las funciones seleccionadas se muestran en orden repetidamente. Volver al modo de televisión normal sólo es posible desactivando la función de demostración.

Funciones útiles

Modo Panorám.

Sólo TV/AV

Puede seleccionar el tamaño de la imagen. El tamaño de imagen seleccionable cambia según el tipo de la señal recibida.

Elemento (para señal SD [estándar])

Normal: Para las imágenes "estándar" 4:3. Aparece una barra lateral en cada lado.

Zoom 14:9: Para imágenes tipo buzón 14:9. Aparece una barra lateral delgada a cada lado, y puede que usted también vea barras en la parte superior e inferior con algunos programas.

Panorámico: En este modo, la imagen se alarga progresivamente hacia cada lado de la pantalla.

Panta. Comp.: Para imágenes anamórficas 16:9.



Cine 16:9: Para imágenes tipo buzón 16:9. Con algunos programas puede que aparezcan barras en la parte superior e inferior.

Cine 14:9: Para imágenes tipo buzón 14:9. Con algunos programas pueden que aparezcan barras en la parte superior e inferior.

Elemento (para la señal HD [alta definición])

Panta. Comp.: Visualización con la imagen de Sobrescaneado. Corta todos los lados de la pantalla.

Selección manual

- 1 Pulse .
 - El menú Modo Panorám. se visualiza.
 - El menú lista las opciones del Modo Panorám. que pueden seleccionarse para el tipo de la señal de vídeo que está recibándose actualmente.
- 2 Pulse  o  mientras el menú Modo Panorám. está aún en la pantalla.
 - Según avanza hacia abajo por las opciones, cada una de ellas se refleja inmediatamente en la pantalla. No es necesario pulsar **OK**.

Selección automática

Si establece WSS y Modo 4:3 en el menú Instalación en la página 18, el Modo Panorám. óptimo se elegirá automáticamente para cada emisión, videograbadora o DVD que contenga la información WSS.

Menú WSS

Para activar la Selección automática, ponga WSS del menú Instalación en "Encendido". (Consulte la página 18.)

Menú Modo 4:3

Para establecer el tipo de la pantalla panorámica, seleccione "Normal" o "Panorámico" en el menú Modo 4:3. (Consulte la página 18.)

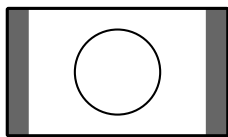

Modo 4:3 establecido en "Normal"

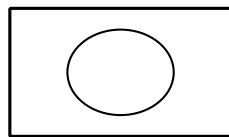

Modo 4:3 establecido en "Panorámico"



NOTA

- Si la señal no contiene información WSS, Selección automática no funcionará aunque se active la opción WSS.

Modo Panorám.

Sólo PC

Puede seleccionar el tamaño de la imagen.

- 1 Pulse .
 - El menú Modo Panorám. se visualiza.
- 2 Pulse  o  para seleccionar un elemento deseado en el menú.

NOTA

- Conecte el PC antes de hacer ajustes. (Consulte la página 10.)
- El tamaño de la imagen seleccionable puede variar según el tipo de la señal de entrada.

EJEMPLO

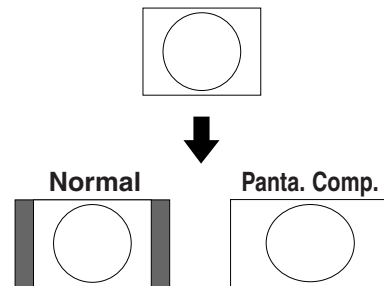

Elemento

Normal: Mantiene la relación de aspecto original en una pantalla completa.

Panta. Comp.: Una imagen llena completamente la pantalla.

Funciones útiles

Imagen fija

Puede congelar una imagen en movimiento en la pantalla.

- 1 Pulse .
- 2 Pulse de nuevo  para salir de la imagen fija.

NOTA



- Cuando esta función no se encuentre disponible, se visualizará "No hay visualización de imagen fija disponible."
- La imagen fija se apaga automáticamente después de transcurridos 30 minutos.

Función teletexto

¿Qué es el Teletexto?

El teletexto emite páginas de información y entretenimiento hacia televisores especialmente equipados. El televisor recibe señales de Teletexto emitidas por una red de televisión, y las descodifica para mostrarlas en formato gráfico. Algunos de los diversos servicios disponibles son: Noticias, información meteorológica y deportiva, información bursátil y avances de programación.

Activación y Desactivación del Teletexto

- 1 Seleccione un canal de televisión o de una fuente externa que tenga programa de Teletexto.
- 2 Pulse  para visualizar el teletexto.
- 3 Pulse de nuevo  para visualizar el teletexto en la pantalla derecha y la imagen normal en la pantalla izquierda.
 - Cada vez que pulsa , la pantalla cambia como se muestra abajo.

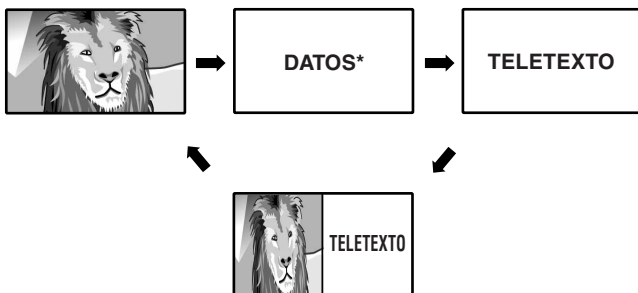

* Puede aparecer en el modo de entrada DTV.

- Si selecciona un programa que no tenga señal de Teletexto, se visualizará "No hay teletexto disponible."
- Si no hay señal del teletexto disponible se visualiza el mismo mensaje durante otros modos.

NOTA



- Teletexto no funcionará si el tipo de señal seleccionado es RGB. (Consulte la página 19.)

Visualización de tiempo

Puede visualizar la información de la hora incluida en las emisiones DTV y de teletexto.

NOTA





- Salte el paso 1 si recibe emisiones DTV.

- 1 Seleccione un canal de televisión que proporcione información de teletexto. (La información de tiempo se captura automáticamente.)
- 2 Pulse . La visualización del canal aparece en el televisor.
- 3 Pulse  otra vez antes de que transcurran los segundos durante los cuales la visualización del canal está en la pantalla. La información de tiempo se visualizará durante varios segundos debajo de la visualización del canal.
- 4 Aunque cambie el canal del televisor, usted podrá visualizar la información de tiempo con los pasos 2 y 3 de arriba.

NOTA

- La información de tiempo no se puede almacenar una vez que se desconecta la alimentación. Cuando conecte la alimentación, ejecute de nuevo los pasos 1 a 4.
- Si se adquiere correctamente, la información de la hora aparecerá en la esquina superior derecha de la pantalla pulsando **MENU**.

Funciones de los botones

Botones	Descripción
P (∧/∨)	Aumenta o disminuye el número de página.
Color (Rojo/Verde/Amarillo/Azul)	Pulsando el botón de color correspondiente (Rojo/Verde/Amarillo/Azul) en el mando a distancia, usted puede seleccionar un grupo o bloque de páginas visualizado en los corchetes coloreados de la parte inferior de la pantalla.
0-9	Seleccione directamente cualquier página de la 100 a la 899 utilizando 0-9.
 (Modo panorámica)	Cambia la imagen de teletexto a completa, mitad superior o mitad inferior.
 (Presentación de teletexto oculto)	Revela u oculta información como, por ejemplo, la respuesta a una pregunta de un concurso.
 (Congelación/Retención)	Detiene automáticamente la actualización de páginas de teletexto o cancela el modo de retención.
 (Subtítulo para teletexto)	Muestra los subtítulos o sale de la pantalla de subtítulos. <ul style="list-style-type: none"> • El subtítulo no aparecerá en pantalla cuando el servicio no contenga información de subtítulos. <div style="border: 1px solid gray; padding: 5px; margin-top: 5px;"> Usuario de LC-37AD5E, LC-42AD5E: <ul style="list-style-type: none"> • Subtítulo está ajustado en desactivado cuando se enciende la alimentación. Usuario de LC-37AD5S, LC-42AD5S: <ul style="list-style-type: none"> • Subtítulo está ajustado en activado cuando se enciende la alimentación. </div>
 (Subpágina)	Revela u oculta páginas secundarias. <ul style="list-style-type: none"> • Botón rojo: Para ir a la página secundaria anterior. • Botón verde: Para ir a la página secundaria siguiente. • Estos dos botones se muestran en la pantalla mediante los signos - y +.

Operaciones del menú DTV

Botones de operación del menú DTV

Utilice los siguientes botones en el mando a distancia para controlar el Menú DTV.

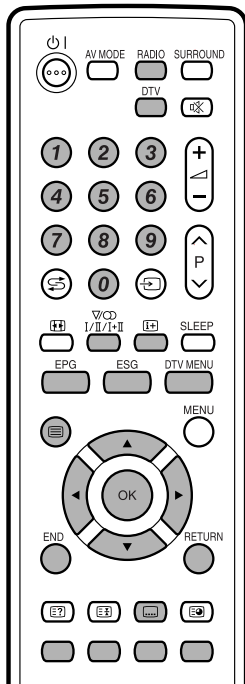

- : Pulse para visualizar la pantalla de selección de subtítulos.
- : Pulse para visualizar TELETEXTO o comenzar la presentación MHEG5, si estuviera disponible.
- 0 - 9** : Además de la entrada directa de canales, cada uno de los botones de número **1 - 9** tiene una función única asignada en la pantalla Configuración de programa.
- DTV:** Pulse para acceder al modo DTV.
- EPG:** Pulse para abrir la pantalla EPG.
- ESG:** Pulse para abrir la pantalla ESG.
- RADIO:** Pulse para cambiar entre los modos TV y RADIO.
 - Debido a la gran variación en los niveles de volumen transmitido en el modo RADIO, algunas emisoras producirán distorsión si el nivel del volumen se ajusta muy alto.
- : Pulse para abrir la pantalla audio múltiple.
- DTV MENU:** Pulse para abrir o cerrar la pantalla Menú DTV.
- : Pulse para abrir el rótulo del servicio o ver información detallada desde la pantalla EPG/ESG.
- : Pulse para seleccionar la opción deseada en la pantalla o ajustar una opción seleccionada.
- OK:** Pulse para ir al siguiente paso o para completar la selección.
Pulse para abrir la Lista de programas cuando no hay otra pantalla de menú activa. (Excepto para entrada externa.)
- END:** Pulse para salir de la pantalla de menú actual sin guardar los cambios.
- Color:** Cada uno de los botones de color tiene funciones únicas asignadas en la pantalla de menú.
- RETURN:** Pulse para volver al paso anterior.

Visualización en pantalla para DTV

Ejemplo

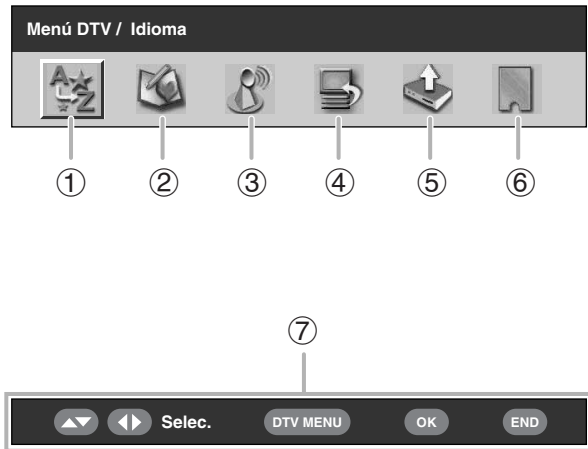

- 1 Idioma**
 - Para personalizar la preferencia de idioma para audio y aplicación MHEG5.
- 2 Configuración de programa**
 - Para configurar diversos ajustes para cada servicio. Se incluyen las funciones Fav(orito), Bloq., Mov., Mover a, Omis, Selec., Borr., Etiqu., y Ver.
- 3 Instalación**
 - Para explorar todos los servicios disponibles en su área, o para etiquetar/borrar/re-explorar el portador seleccionado.
- 4 Configuración sistema**
 - Para configurar los ajustes Visualización en pantalla y Bloqueo para niños.
- 5 Accesorios**
 - Para visualizar la versión actual del software o para permitir la actualización del software.
- 6 Interfaz común**
 - Para visualizar los detalles de la interfaz común actual.
- 7 Botones de navegación**
 - Para navegar por la pantalla Menú DTV.

Operaciones comunes del DTV

Operación del menú común del DTV

- 1** Pulse **DTV** o para acceder al modo DTV.
- 2** Pulse **DTV MENU** y se visualizará la pantalla Menú DTV.
- 3** Pulse para seleccionar el menú deseado, y luego pulse **OK** de ser necesario.
 - A partir de este punto, las operaciones del menú varían dependiendo del elemento que va a ajustar. Consulte la sección correspondiente de la operación del menú.
 - No puede seleccionar elementos relacionados con DTV si no ha completado "Autoinstalación".
 - Pulse **RADIO** para cambiar entre los modos DTV y Radio.
 - Para salir de la pantalla actual sin guardar el cambio, pulse **END**.

Operaciones del menú DTV

Acerca del uso de la pantalla juego de caracteres

En algunos casos se le pedirá que introduzca caracteres. Consulte los detalles a continuación.

Ejemplo de pantalla Juego de caracteres alfanuméricos

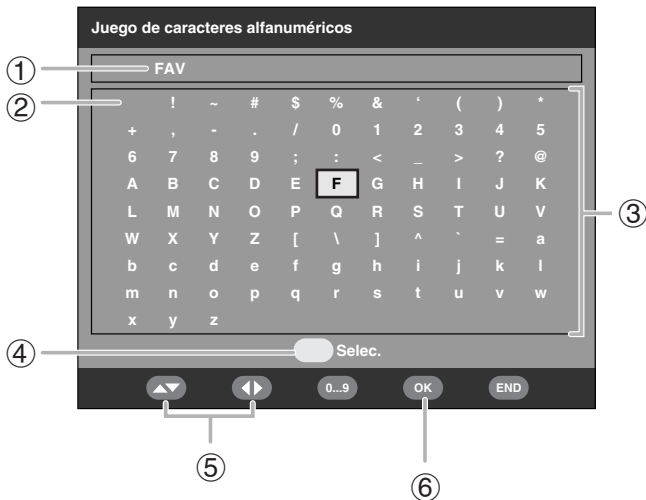

① **Área de introducción**

② **Espacio**

Para añadir o sobrescribir con un espacio.

③ **Área de selección de caracteres**

④ **Botón AMARILLO (Selec.)**

Pulse para moverse entre el área de introducción y el área de juego de caracteres.

⑤ **Botón ▲/▼/◀/▶**

Pulse para mover el cursor.

⑥ **Botón OK**

Estando en el área de introducción:

Confirma el nombre nuevo.

Luego de pulsarse el botón **OK**, se visualiza un mensaje de confirmación.

Pulse ◀/▶ para seleccionar "Sí", y luego pulse **OK**.

Estando en el área de selección de carácter:

Confirma la introducción de un carácter.

Ejemplo de operación usando el juego de caracteres alfanuméricos

- 1 Llame la pantalla juego de caracteres estando en la pantalla "Etiq." o "Configuración del portador". (Consulte las páginas 25 y 26.)
- 2 Pulse el botón **AMARILLO (Selec.)** para mover el cursor al área de selección de caracteres.
- 3 Pulse ▲/▼/◀/▶ para seleccionar el carácter deseado, y luego pulse **OK**. Repita hasta que haya introducido todo el nombre.
 - Use espacio para añadir un espacio o sobrescribir.
- 4 Para registrar el nombre nuevo, pulse el botón **AMARILLO (Selec.)** para mover el cursor otra vez al área de introducción.
- 5 Pulse **OK**.
 - Se visualiza un mensaje de confirmación.
- 6 Pulse ◀/▶ para seleccionar "Sí", y luego pulse **OK**.

Idioma

Seleccione los ajustes de idioma para el audio (si un programa se emite en más de un idioma) y el servicio MHEG5.

- 1 Pulse **OK** mientras el cursor está en "Idioma".
- 2 Pulse ▲/▼ para seleccionar "1er audio pref.", "2do audio pref.", "3er audio pref." o "MHEG".
- 3 Seleccione un idioma deseado para cada elemento.

NOTA

- Consulte la página 18 para cambiar el idioma visualizado en la pantalla.
- Consulte la página 31 para cambiar el idioma del subtítulo.
- Consulte la página 31 para los detalles sobre el servicio MHEG5.

Lista de idiomas disponibles

Vasco	Griego
Catalán	Italiano
Croata	Noruego
Checo	Polaco
Danés	Portugués
Holandés	Ruso
Inglés*	Serbio
Finlandés	Eslovaco
Francés	Español
Gaélico*	Sueco
Gallego	Turco
Alemán	Galés*

* Idiomas disponibles para el servicio MHEG5

Configuración de programa

Configure varios ajustes para cada servicio. Para tener acceso a cada una de las funciones explicadas a continuación, pulse los botones de número ① - ⑨ preasignados.

Pulse **OK** mientras el cursor está en "Configuración de programa".

Ejemplo de pantalla Configuración de programa



NOTA

- Si los servicios de Radio están listados, la ventana de la imagen muestra una imagen en blanco.

Operaciones del menú DTV

Fav (Favorito)

Asigna servicios a 4 grupos favoritos diferentes.

- 1 Pulse ▲/▼ para seleccionar el servicio deseado.
- 2 Pulse ① en el mando a distancia. Se visualiza un cuadro de selección.
- 3 Pulse ▲/▼ para registrar el servicio seleccionado en cualquiera de los 4 grupos de favoritos (Ning, Fav 1 ... Fav 4) y luego pulse **OK**. Se visualiza un icono indicando el estado de favorito.
 - Si desea registrar el cambio, no pulse **END** aquí para salir de la pantalla.
- 4 Pulse **OK**.
- 5 Ahora puede seleccionar fácilmente su servicio favorito desde la Lista de programas. (Consulte la página 30.)

NOTA

- No puede registrar el mismo servicio para dos grupos diferentes de favoritos.

Bloq (Bloqueo)

Cuando el servicio está bloqueado, debe introducir su código secreto cada vez que quiera sintonizar el servicio.

- 1 Pulse ▲/▼ para seleccionar el servicio deseado.
- 2 Pulse ② en el mando a distancia.
Si ya puso el código secreto, introdúzcalo aquí. Si no, introduzca el código secreto preajustado en la fábrica, "1234".
Se visualiza un icono indicando que el servicio está bloqueado.
 - Pulsando ② se activará y desactivará el icono de bloqueo. (Al levantar el icono de bloqueo se requiere introducir el código secreto.)
 - Si desea registrar el cambio, no pulse **END** aquí para salir de la pantalla.
- 3 Pulse **OK**.

NOTA

- Para el ajuste del código secreto consulte la página 17.

Mov. (Mover)

Cambia el orden del servicio seleccionado moviendo la posición del servicio.

- 1 Pulse ▲/▼ para seleccionar el servicio deseado.
- 2 Pulse ③ en el mando a distancia. Se visualiza un icono indicando el servicio que se moverá.
 - Pulsando ③ se activará y desactivará el icono de movimiento.
- 3 Mueva el servicio seleccionado a la posición deseada utilizando ▲/▼, y luego pulse **OK**.
 - Si desea registrar el cambio, no pulse **END** aquí para salir de la pantalla.
- 4 Pulse **OK** para guardar el cambio.

EJEMPLO:

Moviendo "002 ZDF" delante de "001 ARD".

Orden preestablecido: Pulse ▲/▼ para seleccionar el servicio deseado en 001←→002←→003←→004.

Orden ordenado: Pulse ▲/▼ para seleccionar el servicio deseado en 002←→001←→003←→004.

001	ARD	→	002	ZDF
002	ZDF		001	ARD
003	SAT. 1		003	SAT. 1
004	RTL		004	RTL

Mover a

Use esta función para cambiar la posición de dos servicios seleccionados.

- 1 Pulse ▲/▼ para seleccionar el servicio deseado.
- 2 Pulse ④ en el mando a distancia.
- 3 Introduzca el número que quiere cambiar usando los botones numéricos ① - ⑨, y luego pulse **OK**. Se intercambiarán posiciones de los servicios seleccionados.
 - Si desea registrar el cambio, no pulse **END** aquí para salir de la pantalla.
 - No puede introducir un número de un servicio que no esté listado.
- 4 Pulse **OK** otra vez, se visualiza el mensaje "Actualizado con éxito". Ahora el cambio quedó registrado.

001	ZDF	→	001	RTL
002	ARD		002	ARD
003	SAT. 1		003	SAT. 1
004	RTL		004	ZDF

Omis (Omisión)

Los servicios que están ajustados para ser omitidos no se captarán cuando se pulse **P** (▼/▲).

- 1 Pulse ▲/▼ para seleccionar el servicio deseado.
- 2 Pulse ⑤ en el mando a distancia. Se visualiza un icono indicando que el servicio ha sido omitido.
 - Pulsando ⑤ se activará y desactivará el icono de omisión.
 - Si desea registrar el cambio, no pulse **END** aquí para salir de la pantalla.
- 3 Pulse **OK**.

NOTA

- Para ver servicios que han sido ajustados para ser omitidos, utilice los botones de número ① - ⑨ o seleccione desde la Lista de programas.

Operaciones del menú DTV

Selec. (Seleccionar)

Utilice esta función para saltar en un paso al servicio específico. Esto es útil para desplazarse por la pantalla cuando hay muchos servicios visualizados.

- 1 Pulse **6** en el mando a distancia. Ahora puede cambiar el número del servicio en la parte izquierda de la pantalla.
- 2 Introduzca el número utilizando los botones de número **0** - **9**, y luego pulse **OK**. El elemento resaltado se mueve al servicio seleccionado.

Borr. (Borrar)

Borra de la memoria el servicio o servicios que ha seleccionado.

- 1 Pulse **▲/▼** para seleccionar el servicio deseado.
- 2 Pulse **7** en el mando a distancia. Se visualiza un icono indicando el servicio que será borrado.
 - Pulsando **7** se activará y desactivará el icono de borrado.
 - Si desea registrar el cambio, no pulse **END** aquí para salir de la pantalla.
- 3 Pulse **OK**.
 - Se visualiza un mensaje de confirmación.
- 4 Pulse **◀/▶** para seleccionar "Sí", y luego pulse **OK**.

Etiqu. (Etiqueta)

Cambio de nombres de servicios individuales.

- 1 Pulse **▲/▼** para seleccionar el servicio deseado.
- 2 Pulse **8** en el mando a distancia. Se visualiza una pantalla de juegos de caracteres.
- 3 Introduzca el nombre nuevo para el servicio. Para las operaciones usando la pantalla juego de caracteres consulte la página 23.

Ver

Sintonice el servicio mostrado en la ventana de imagen.

- 1 Pulse **▲/▼** para seleccionar el servicio deseado.
- 2 Pulse **9** en el mando a distancia.
 - La imagen mostrada en la ventana de imagen cambia.
- 3 Pulse **END** para salir de la pantalla Configuración de programa para ver la imagen en pantalla completa.

Instalación

En esta sección se describe cómo reconfigurar los ajustes de DTV después de ejecutar **Instalación automática inicial (DTV)** en la página 8.

Autoinstalación

El televisor detecta y guarda automáticamente todos los servicios disponibles en su área. Para los detalles, consulte **Instalación automática inicial (DTV)** en la página 8.

NOTA

- Si después de haberse ejecutado "Autoinstalación" el televisor detecta un portador/servicio nuevo disponible, se visualiza el mensaje "¿Desea guardar?". Pulse **◀/▶** para seleccionar "Sí" o "No", y luego pulse **OK**.

Barrido de portador

Añada manualmente un portador nuevo introduciendo el número del portador deseado o la banda de frecuencia.

- 1 Pulse **◀/▶** para seleccionar "Instalación".
- 2 Pulse **▲/▼** para seleccionar "Barrido de portador", y luego pulse **OK**. Si ya puso el código secreto, introdúzcalo aquí. Si no, introduzca el código secreto preajustado en la fábrica, "1234".

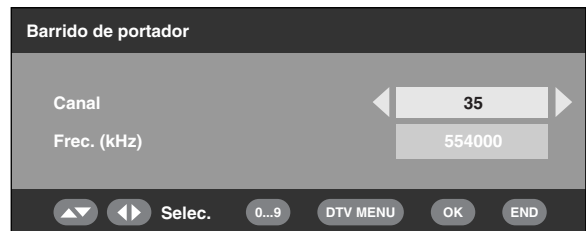

- 3 Pulse **▲/▼** para seleccionar "Canal", luego **◀/▶** para introducir el número del portador, y luego pulse **OK**.
 - Por consecuencia, cambia la frecuencia del portador seleccionado en la celda de abajo.
- 4 Después de que se complete el barrido, la pantalla muestra todos los servicios disponibles para la gama seleccionada.
- 5 Se visualiza un mensaje de confirmación. Pulse **◀/▶** para seleccionar "Sí", y luego pulse **OK** para guardar el cambio.

NOTA

- En lugar del paso 3, puede introducir directamente la frecuencia. En este caso, seleccione "Frec. (kHz)", introduzca el número utilizando los botones de número **0** - **9**, y luego pulse **OK**. Utilice **◀/▶** para moverse entre los dígitos.
- Después de ejecutar "Barrido de portador", el ordenamiento guardado con la función "Mov." se repondrá al orden preestablecido.
- Para el ajuste del código secreto consulte la página 17.

Operaciones del menú DTV

Configuración del portador

Esto se le proporciona para renombrar (etiquetar), borrar, o re-explorar portadores. "Portador" en este contexto se refiere a una emisora de servicio que brinda un juego de servicios individuales.

- 1 Pulse ◀/▶ para seleccionar "Instalación".
- 2 Pulse ▲/▼ para seleccionar "Configuración del portador", y luego pulse **OK**.
Si ya puso el código secreto, introdúzcalo aquí. Si no, introduzca el código secreto preajustado en la fábrica, "1234".

S.No	Nombre portador	Frec.	TV	Radio
001	BBC	538000	05	03
002	BBC	546000	06	08
003	Canal+	554000	04	00
004	Digital5	592500	06	02

Buttons: Etiq., Borr., Rexpl. (top row); Selec., DTV MENU, OK, END (bottom row).

- ① **Para renombrar al portador seleccionado:**
Seleccione el portador, y luego pulse **ROJO** (Etiq.). Se visualiza la pantalla de juego de caracteres. Introduzca un nombre nuevo para el portador. Para los detalles sobre el uso de la pantalla juego de caracteres consulte la página 23.
- ② **Para borrar el portador seleccionado:**
Seleccione el portador, y luego pulse **VERDE** (Borr.). Se visualiza un icono indicando el portador que será borrado. Pulsando **VERDE** se activará y desactivará el icono de borrado. Pulse **OK**. Se visualiza un mensaje de confirmación. Pulse ◀/▶ para seleccionar "Sí", y luego pulse **OK**.
- ③ **Para re-explorar el portador seleccionado:**
Seleccione el portador, y luego pulse **AZUL** (Rexpl.). La re-exploración comenzará. Se visualiza un mensaje de confirmación. Pulse ◀/▶ para seleccionar "Sí", y luego pulse **OK**.

NOTA

- Después de la re-exploración del portador seleccionado, el ordenamiento guardado con la función "Mov." se repondrá al orden preestablecido.

Configuración sistema

Para configurar los ajustes Visualización en pantalla y Bloqueo para niños.

Configuración OSD

La apariencia de Visualización en pantalla y la posición/duración de la información del rótulo de servicio pueden personalizarse.

- 1 Pulse ◀/▶ para seleccionar "Configuración sistema".
- 2 Pulse **OK**.

Tiempo fuera del rótulo	◀ 4 segs ▶
Posición del rótulo	Abajo
Transparencia	20%

Buttons: Selec., DTV MENU, OK, END (bottom row).

- 3 Pulse ▲/▼ para seleccionar el elemento deseado.
- 4 Pulse ◀/▶ para seleccionar el parámetro deseado, y luego pulse **OK**.
- 5 Se visualiza un mensaje de confirmación. Pulse ◀/▶ para seleccionar "Sí", y luego pulse **OK** para guardar el cambio.

Elementos de la Configuración OSD	Elemento seleccionado	Descripción
Tiempo fuera del rótulo	1 seg/2 segs/ ... 7 segs/Ninguno	Seleccione cuánto tiempo la información rótulo de servicio aparecerá en la pantalla.
Posición del rótulo	Arriba/Abajo	Seleccione si la información del rótulo de servicio aparecerá en la parte superior o inferior de la pantalla.
Transparencia	Ninguno/10%/20%/ ...50%	Seleccione el nivel deseado en transparencia de Visualización en pantalla.

Operaciones del menú DTV

Bloqueado para niños

Esta función permite restringir los servicios de Televisión y de Radio. Esto impide que los niños vean escenas con violencia o contenido sexual que pueden ser dañinas.

- 1 Pulse ◀/▶ para seleccionar "Configuración sistema".
- 2 Pulse ▲/▼ para seleccionar "Bloqueado para niños", y luego pulse **OK**.
- 3 Si ya puso el código secreto, introdúzcalo aquí. Si no, introduzca el código secreto preajustado en la fábrica, "1234".
- 4 Pulse ◀/▶ para seleccionar la edad/clasificación deseada (4 ...18/Universal/Parental/Adultos/Ninguno), y luego pulse **OK**.

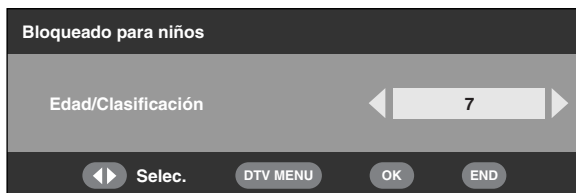

NOTA

- "Universal" y "Parental" son las clasificaciones usadas exclusivamente en Francia.
- "Adultos" es la clasificación usada exclusivamente en España.
- Para los detalles sobre las clasificaciones consulte la página 34.

Accesorios

Verifica la información de la versión del módulo digital y permite que sea actualizado (cuando está disponible).

Versión del software

- 1 Pulse ◀/▶ para seleccionar "Accesorios".
- 2 Pulse **OK**.
 - Se visualiza la versión del software.

Actualización del software

El software para controlar el decodificador de DTV incorporado puede actualizarse cuando sea necesario. En Gran Bretaña esto puede lograrse mediante Descarga del Aire.

Preparación

Confirme y anote el número de la versión de software actual de acuerdo con el paso 2 de **Versión del software**.

Actualización manual

- 1 Pulse ◀/▶ para seleccionar "Accesorios".
- 2 Pulse ▲/▼ para seleccionar "Actualización del software", y luego pulse **OK**. El televisor verifica todos los portadores para ver si hay un software nuevo disponible para actualización.

① Si actualización mediante Descarga del Aire está disponible en ese momento:

Se visualiza un mensaje de confirmación preguntándole si acepta o no la actualización.

Para descargar ahora, pulse ◀/▶ para seleccionar "Sí", y luego pulse **OK**. Después de que se complete la actualización, el televisor se vuelve a encender automáticamente con la nueva versión del software instalada.

Para posponer la descarga, pulse ◀/▶ para seleccionar "No", y luego pulse **OK**. Introduzca el tiempo de descarga para la hora más conveniente según se indica.

La actualización del software no se efectuará si no hay software nuevo disponible en el momento especificado para la descarga.

② Si actualización mediante Descarga del Aire NO está disponible en ese momento:

Un mensaje le indicará que no hay software disponible para ser descargado.

- 3 Verifique el número de la nueva versión del software para confirmar la actualización con éxito.

Actualización automática

- 1 Cuando sintoniza el servicio que brinda la actualización mediante Descarga del Aire se visualiza un mensaje de confirmación.
- 2 Siga las indicaciones en la pantalla.
- 3 Verifique el número de la nueva versión del software para confirmar la actualización con éxito.

NOTA

- Para escanear todos los portadores para disponibilidad de actualización, ejecute la actualización manual.
- La actualización del software puede demorar aproximadamente 30 minutos, pero puede demorar más (hasta 1 hora) dependiendo del estado de la señal. Mientras se actualiza, no puede cambiar a modo televisor o de entrada externa ni introducir el modo de espera utilizando ⏻ en el mando a distancia.

PRECAUCIÓN

- **No desconecte el cable de CA cuando esté ejecutándose la actualización del software, esto puede causar problemas con la actualización. Si confronta problemas consulte con personal de servicio cualificado antes de que expire el período de actualización.**

Interfaz común

Verifique la información detallada sobre la tarjeta de módulo de interfaz común en uso.

- 1 Pulse **OK** mientras el cursor está en “Interfaz común”.

- Se visualiza el nombre del módulo CI.

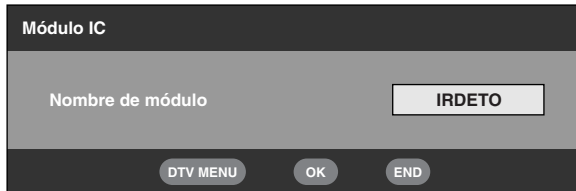

- 2 Pulse **OK** para tener acceso al menú CI.

- Se visualiza información detallada sobre la tarjeta CI en uso.

- 3 Pulse **▲/▼** para seleccionar el elemento, y luego pulse **OK**.

- Se visualiza información detallada del elemento seleccionado.

Introducción de una tarjeta CA

Se implementará una sola interfaz común (CI) DVB para poder adoptar un sistema de acceso condicional (CA) mediante un módulo CA enchufable.

El servicio de emisión codificado puede encaminarse a través del sistema CA.

Si el sistema CA en el módulo CI requiere un lector de tarjetas inteligente, este lector formará parte del módulo CI.

Cuando se introduzca la tarjeta CA compatible, usted podrá ver el programa sin realizar ninguna operación.

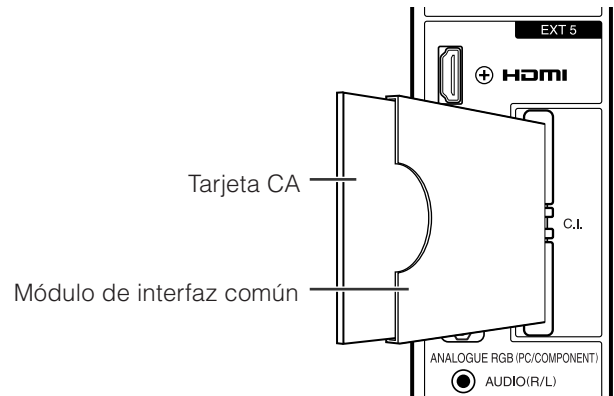

Cuando no esté introducida la tarjeta compatible:

- ① Seleccione el programa que necesita la tarjeta CA compatible.
 - Aparece la pantalla de aviso.
- ② Introduzca la tarjeta CA compatible.
 - La pantalla de aviso desaparece y usted puede ver el programa.

Sistema CA soportado por:

Crypto Works
Aston CAM
VIAccess
Nagra Vision
Irdeto
MR CAM

NOTA

- Para ver emisiones de TV de pago necesitará hacer un contrato con un proveedor de servicios. Póngase en contacto con un proveedor de servicios para conocer los detalles.
- El módulo de interfaz común y la tarjeta CA no son suministrados ni son accesorios opcionales.

Suministro de alimentación a la antena

Puede elegir suministrar alimentación mediante el terminal de antena. (Consulte la página 4.)

NOTA

- Esta función se activa utilizando el Menú Analógico. Para los detalles, consulte la página 18.

Funciones útiles (DTV)

Acerca de la EPG

Con la Guía de Programas Electrónica (EPG), puede revisar la programación de eventos de DTV y Radio, ver información detallada sobre los mismos, sintonizar un evento en el aire en ese momento y configurar un timer para eventos futuros.

Pantalla EPG general

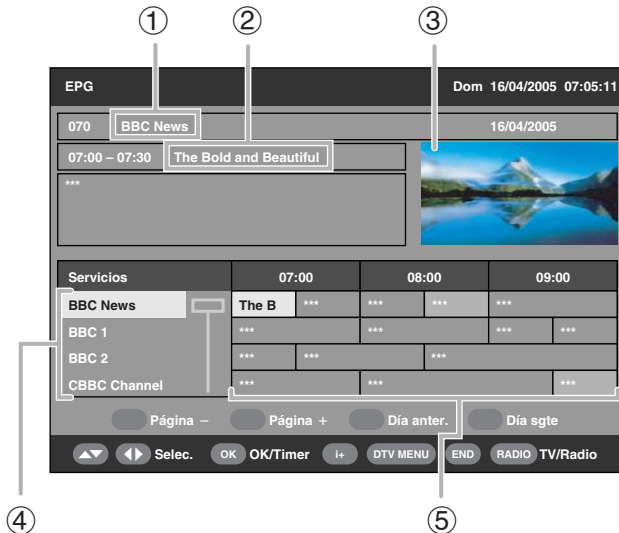

① Nombre del servicio

② Nombre de evento

③ Ventana de imagen

④ Lista de servicios

- Muestra la lista de todos los servicios disponibles actualmente. Según se desplaza hacia abajo en la lista, en la misma medida se van actualizando las filas en la lista de nombres de eventos.

⑤ Lista de nombres de evento

- Muestra los nombres de los eventos actuales en una cuadrícula de filas y columnas. Dependiendo de las condiciones, puede revisar la información sobre eventos programados futuros con varios días de adelanto.
- Si un programa recibido no contiene un nombre, se visualizará "No event name" o un espacio en blanco. Sin embargo, el programa podrá verse.

Utilización de la EPG

1 Pulse **EPG**.

- Pulsando **RADIO** cambiará entre los modos DTV y Radio.

2 Pulse **▲/▼/◀/▶** para tener acceso al evento o servicio deseado.

- La imagen mostrada en la ventana de imagen cambia.

En la lista de servicios:

- ① Pulse **▲/▼** para desplazar la página arriba/abajo. **O**,
- ② Pulse **ROJO** (Página -) o **VERDE** (Página +) para omitir la página anterior/siguiente en un paso.

En la lista de nombres de evento:

- ① Pulse **◀/▶** para desplazar la página hacia la izquierda/derecha. **O**,
- ② Pulse **AMARILLO** (Día anter.) o **AZUL** (Día sgte) para omitir el día anterior/siguiente en un paso.

3 Para ver un evento actualmente en el aire, pulse **OK** (OK/Timer).

- El televisor mostrará la imagen en pantalla completa.
- Si selecciona un evento que todavía no ha comenzado en su lugar se activará el modo Timer EPG.

NOTA

- Pulsando **Ⓡ** se abre la pantalla Descripción de EPG que brinda más información sobre el evento seleccionado. Pulse **Ⓡ** o **END** para salir.

Utilización del Timer EPG

Cuando el timer está ajustado, el televisor sintoniza automáticamente un evento preestablecido en el televisor cuando comienza su tiempo en el aire.

1 Pulse **EPG**.

2 Pulse **▲/▼/◀/▶** para seleccionar el evento que desea preestablecer en la lista de nombres de evento, y luego pulse **OK** (OK/Timer).

- Seleccione un evento que todavía no haya comenzado.

3 Pulse **ROJO** (Modo timer), y luego pulse **▲/▼** para seleccionar el parámetro deseado (Una vez, Diario, Semanal, o Mensual), y luego pulse **OK**.

- Luego de ser ajustado, el evento preestablecido aparece indicado en la lista de nombres de eventos EPG con un fondo naranja.



NOTA

- Si utiliza esta función para grabar, asegúrese de ajustar también el timer de su equipo de grabación.
- No cambie de canal mientras esté grabando usando esta función.
- Esta función no puede ajustarse para servicios bloqueados o cuando se aplica Bloqueado para niños. (Consulte las páginas 24 y 27.)
- Usando la función Timer pueden preestablecerse hasta 8 eventos.
- Si el televisor está en el modo de espera al acercarse la hora de transmisión en el aire preestablecida, el mismo dará salida a señales para grabación sin que se visualice la imagen en la pantalla.
- Si está viendo otro evento, unos segundos antes de la hora preestablecida en la pantalla se visualiza un mensaje de alerta.
- Para cancelar el evento preestablecido, seleccione el evento a borrar, pulse **VERDE** (Borrar timer), pulse **◀/▶** para seleccionar "Sí", y luego pulse **OK**.
- Cuando el evento preestablecido se sobrepone a algún otro se visualiza un mensaje de alerta.
- La alimentación del televisor puede no encenderse durante varios segundos si preestableció un evento usando el Timer EPG y si el cable de CA ha sido desconectado.
- Luego que usted preajusta un evento usando Timer EPG, en DTV, y luego pulsa **⏻** en el mando a distancia para pasar al modo Espera, el consumo de energía será superior a lo normal (aproximadamente 22 W) hasta que se transmita el evento programado. Cuando pulsa **⏻** en el televisor para apagar la alimentación, el consumo de energía será el mismo que el consumo normal en Espera (aproximadamente 0,9 W), y el Timer EPG no funcionará.

Utilización de la ESG

La Guía de Servicios Electrónica (ESG) es una versión simplificada de la EPG, que le ofrece solamente la información esencial de eventos actuales permitiéndole un acceso más rápido.

- 1 Pulse **ESG**.
 - Se visualiza la pantalla ESG.

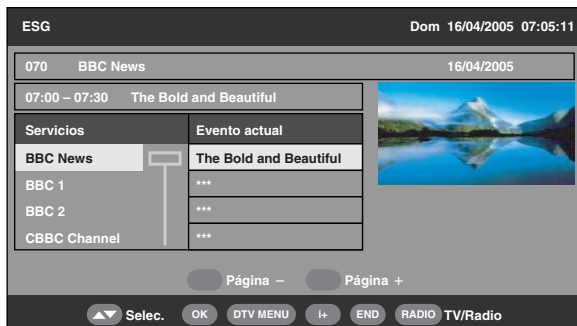

- 2 Pulse **▲/▼** para seleccionar un servicio deseado, y luego pulse **OK**.
 - El televisor mostrará la imagen en pantalla completa.

NOTA

- Los procedimientos básicos de operación son similares a los de las operaciones con la EPG.
- La ESG no brinda información sobre eventos futuros, ni acceso a la función Timer.

Utilización de la lista de programas digital

Seleccione servicios usando la Lista de programas en lugar de usar los botones de número **0** - **9** o **P** (**√/∧**).

- 1 Pulse **OK** cuando no se visualice otra pantalla de menú. (Excepto para entrada externa.)



Servicio sintonizado actualmente

Servicio mostrado en la ventana de imagen

- 2 La pantalla muestra los servicios listados en el modo TV o Radio ordenados por tipo de favorito (Todo, Fav 1 - 4) según se configuró en la página 24.
- 3 Pulse **▲/▼** para seleccionar el servicio deseado, y luego pulse **OK**.
 - La imagen mostrada en la ventana de imagen cambia.
- 4 Pulse **END** para salir de la Lista de programas para ver la imagen en pantalla completa.

Visualización de un rótulo de servicio

Un rótulo de servicio muestra nombres de eventos, hora de comienzo/terminación de un evento, y otra información útil.

- 1 Pulse **i+**.

Rótulo de servicio

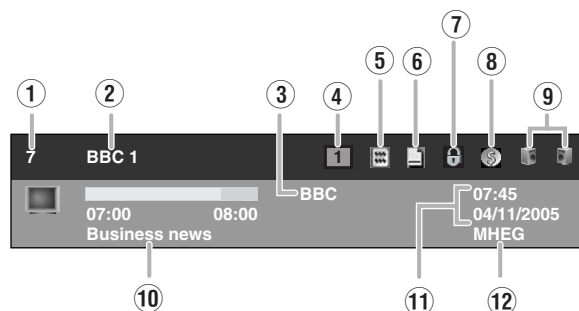

- 1 Número de canal lógico
- 2 Nombre del servicio
- 3 Nombre del portador
- 4 Tipo de Favorito
- 5 Teletexto disponible
- 6 Subtítulo disponible
- 7 Estado del bloqueo
- 8 Servicio codificado
- 9 Estado de audio múltiple
- 10 Nombre del evento actual
- 11 Fecha y hora actual
- 12 Servicio MHEG5 disponible

- 2 Para visualizar información más detallada, pulse **i+** otra vez.

- Aquí puede verificar la intensidad y calidad de la señal del servicio seleccionado.

Funciones útiles (DTV)

Utilización de la función audio múltiple

Cambia el modo y el idioma del audio para el servicio visualizado actualmente.

- 1 Pulse $\nabla/\square/\square/\square/\square/\square$ cuando no se visualice otra pantalla de menú.

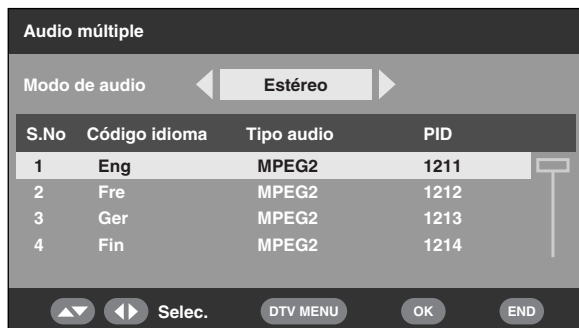

- 2 Pulse $\triangleleft/\triangleright$ para seleccionar el modo de audio deseado (Izquierdo, Derecho, I+D, Estéreo), y luego pulse ∇ para desplazarse hacia abajo.
- 3 Pulse \triangle/∇ para seleccionar el idioma deseado disponible para el servicio, y luego pulse **OK**.

NOTA

- Una vez que ha sintonizado otro servicio o que se apaga la alimentación, el ajuste regresa al parámetro ajustado en el menú Idioma (página 23).

Visualización de subtítulos

Ajuste el idioma deseado para la visualización de subtítulos y active/desactive la visualización de subtítulos.

- 1 Pulse \square cuando no se visualice otra pantalla de menú.

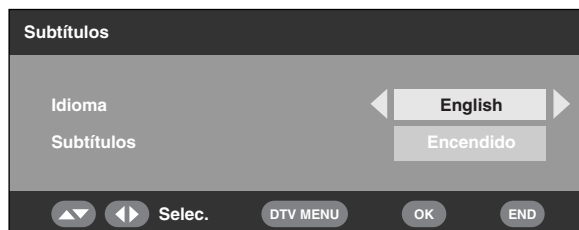

- 2 Pulse \triangle/∇ para seleccionar "Idioma", $\triangleleft/\triangleright$ para seleccionar el idioma deseado disponible en el stream, y luego pulse ∇ .
- 3 Seleccione "Subtítulos", pulse $\triangleleft/\triangleright$ para seleccionar "Encendido" o "Apagado".
 - Se visualiza un mensaje de confirmación.
- 4 Pulse $\triangleleft/\triangleright$ para seleccionar "Sí", y luego pulse **OK**.

NOTA

- Cuando "Subtítulos" está ajustado en "Encendido", el televisor comenzará automáticamente la presentación de subtítulos si se sintoniza un programa que contiene datos de subtítulos.
- Esta función se desactiva cada vez que apaga el televisor.
- Cuando usted pulsa \square mientras está mirando transmisiones DTV, puede aparecer el mensaje "Sin subtítulos" en lugar de la pantalla OSD Subtítulos como se mencionó. (Esto ocurre dependiendo del tipo de programa y ocurre incluso cuando el televisor está recibiendo los datos de los subtítulos.) En este caso, pulse \square primero para activar el modo teletexto, y luego pulse \square .

Usuario de LC-37AD5E, LC-42AD5E:

- Subtítulo está ajustado en desactivado cuando se enciende la alimentación.

Usuario de LC-37AD5S, LC-42AD5S:

- Subtítulo está ajustado en activado cuando se enciende la alimentación.

Utilización de la aplicación MHEG5 (Reino Unido solamente)

Algunos servicios ofrecen programas con la aplicación MHEG (Grupo de Expertos de Multimedia e Hipermedia) codificada, permitiéndole disfrutar interactivo de DTV.

Cuando se ofrezca, la aplicación MHEG5 comenzará cuando pulse \square .

Ejemplo de pantalla MHEG5







NOTA

- Cuando "Subtítulos" está ajustado a "Encendido", y el televisor está sintonizado en un servicio que tiene MHEG5 y datos de subtítulo, el subtítulo tiene prioridad y comienza automáticamente la presentación de subtítulos. En este caso pulse \square para comenzar la presentación MHEG5.

Apéndice

Solución de problemas

Problema	Solución posible
<ul style="list-style-type: none"> No hay alimentación. 	<ul style="list-style-type: none"> Compruebe si pulsó  en el mando a distancia. (Consulte la página 8.) Si el indicador del televisor se enciende en rojo, pulse . ¿Está desconectado el cable de CA? (Consulte la página 4.) Verifique si ha presionado  en el televisor. (Consulte la página 8.)
<ul style="list-style-type: none"> No se puede usar la unidad. 	<ul style="list-style-type: none"> Influencias externas, tales como iluminación, electricidad estática, etc., podrían causar fallos en el funcionamiento. En ese caso, encienda la unidad después de haberla apagado o desconecte el cable de alimentación de la toma de corriente y vuelva a conectarlo al cabo de 1 ó 2 minutos.
<ul style="list-style-type: none"> El mando a distancia no funciona. 	<ul style="list-style-type: none"> ¿Están las pilas insertadas con la polaridades (+, -) bien alineadas? (Consulte la página 5.) ¿Se han agotado las pilas? (Cámbielas por unas nuevas.) ¿Está utilizando el televisor debajo de luz fluorescente? ¿Hay una luz fluorescente iluminando el sensor del mando a distancia?
<ul style="list-style-type: none"> La imagen queda cortada. 	<ul style="list-style-type: none"> ¿Es correcta la posición de la imagen? (Consulte la página 18.) ¿Están hechos correctamente los ajustes de modo de la pantalla (Modo 4:3/WSS) como, por ejemplo, el del tamaño de la imagen? (Consulte las páginas 18 y 20.)
<ul style="list-style-type: none"> Color inusual, color claro u oscuro o color no alineado. 	<ul style="list-style-type: none"> Ajuste el tono de la imagen. (Consulte las páginas 13 y 14.) ¿La habitación está demasiado iluminada? La imagen podría verse oscura en una habitación demasiado iluminada. Compruebe el ajuste del sistema de color. (Consulte las páginas 16 y 19.) Verifique la configuración del Ajuste HDMI. (Consulte la página 19.)
<ul style="list-style-type: none"> La alimentación se ha cortado repentinamente. 	<ul style="list-style-type: none"> La temperatura interna de la unidad ha aumentado. Quite cualquier objeto que pueda estar obstruyendo las entradas de ventilación o límpielas. Compruebe el ajuste del control de la alimentación. (Consulte la página 15.) ¿Está encendido el temporizador de apagado? Pulse SLEEP en el mando a distancia hasta que se apague.
<ul style="list-style-type: none"> No hay imagen. 	<ul style="list-style-type: none"> ¿Es correcta la conexión a otros componentes? (Consulte las páginas 9 y 10.) ¿Se selecciona correctamente el tipo de señal de entrada tras la conexión? (Consulte la página 19.) ¿Se ha seleccionado la entrada correcta? (Consulte la página 9.) ¿Se está introduciendo una señal incompatible? (Consulte la página 33.) ¿Es correcto el ajuste de la imagen? (Consulte las páginas 13 y 14.) ¿Está conectada correctamente la antena? (Consulte la página 4.) ¿Se ha seleccionado "Encendido" en "Audio solamente"? (Consulte la página 18.)
<ul style="list-style-type: none"> No hay sonido. 	<ul style="list-style-type: none"> ¿Está el volumen demasiado bajo? (Consulte las páginas 6 y 7.) Asegúrese de que los auriculares no estén conectados. (Consulte la página 7.) Verifique si ha presionado  en el mando a distancia. (Consulte la página 6.)
<ul style="list-style-type: none"> La pantalla de menú DTV se visualiza en blanco y negro y resulta difícil seleccionar un elemento. 	<ul style="list-style-type: none"> Verifique si "Blanco y negro" está en "Encendido". Y si lo está, póngalo en "Apagado". (Consulte la página 14.)
<ul style="list-style-type: none"> El televisor en ocasiones hace un sonido crujiente. 	<ul style="list-style-type: none"> Esto no es un fallo del funcionamiento. Esto ocurre cuando la caja se expande y contrae ligeramente según los cambios de temperatura. Esto no afecta el funcionamiento del televisor.

Advertencias relativas al uso en lugares con altas y bajas temperaturas

- Cuando se utiliza la unidad en un espacio con temperatura baja (ej. habitación, despacho), la imagen podrá presentar rayas o aparecer ligeramente retrasada. No se trata de una avería, la unidad volverá a funcionar correctamente con temperaturas normales.
- No dejen la unidad en un sitio frío o caliente. Además, no hay que dejar la unidad en un lugar expuesto a la luz solar directa ni cerca de un radiador, ya que puede provocar una deformación de la carcasa y un malfuncionamiento del panel LCD. Temperatura para guardar la unidad: -20°C a +60°C.

NOTA IMPORTANTE SOBRE LA REPOSICIÓN DEL NÚMERO SECRETO

Se sugiere quitar la siguientes instrucciones del manual del usuario para evitar que los niños las lean. Como este manual del usuario es multilingüe, se sugiere lo mismo para todos los idiomas. Guarde las instrucciones en un lugar seguro para futuras consultas.



1 Repita los pasos 1 a 3 de **Cambio del código secreto**. (Consulte la página 17.)

2 Introduzca "3001" para cancelar el código secreto actual.

- El código secreto se repone al preajuste de la fábrica "1234".

Apéndice

Tabla de compatibilidad con PC

Resolución		Frecuencia horizontal	Frecuencia vertical	Estándar VESA
VGA	640 × 480	31,5 kHz	60 Hz	✓
SVGA	800 × 600	37,9 kHz	60 Hz	✓
XGA	1024 × 768	48,4 kHz	60 Hz	✓

VGA, SVGA y XGA son marcas registradas de International Business Machines Co., Inc.

NOTA

- Este televisor sólo tiene compatibilidad limitada con PC, el funcionamiento correcto sólo puede garantizarse si la tarjeta de video es totalmente compatible con la norma VESA 60Hz. Cualquier variación de esta norma causará distorsiones en la imagen.

Especificaciones del puerto RS-232C

Control del televisor mediante PC

- Cuando se establezca un programa, el televisor podrá controlarse desde el PC utilizando el terminal RS-232C. La señal de entrada (PC/vídeo) se puede seleccionar, el volumen se puede ajustar y también se pueden realizar otros ajustes, lo que permitirá realizar la reproducción programada automática.
- Conecte un cable RS-232C tipo cruzado (de venta en el comercio) a una toma D-sub/MINI-DIN de 9 clavijas (opcional: AN-A1RS) para las conexiones.

NOTA

- Este sistema de operación deberá ser utilizado por una persona acostumbrada a utilizar PCs.

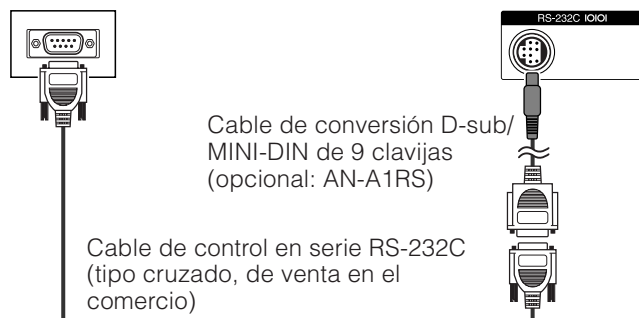

Condiciones de comunicación

Ajuste las comunicaciones RS-232C en el PC para que concuerden con las condiciones de las comunicaciones del televisor. Los ajustes de comunicación del televisor son los siguientes:

Velocidad de transmisión en baudios:	9.600 bps
Longitud de datos:	8 bits
Bit de paridad:	Ninguno
Bit de parada:	1 bit
Control de flujo:	Ninguno

Procedimiento de comunicación

Envíe los comandos de control desde el PC vía el conector RS-232C.

El televisor funciona según el comando recibido y envía un mensaje de respuesta al PC.

No envíe múltiples comandos al mismo tiempo. Espere a que el PC reciba la respuesta de que todo está bien antes de enviar el siguiente comando.

Formato de comando

Ocho códigos ASCII + CR

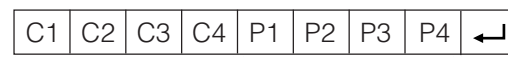

4 dígitos de comando

4 dígitos de parámetro

Código de retorno

Comando de 4 dígitos: Comando. El texto de cuatro caracteres.

Parámetro de 4 dígitos: Parámetro 0 – 9, ×, en blanco, ?

Parámetro

Introduzca los valores de los parámetros, alineando a la izquierda, y rellene el resto con espacios en blanco.

(Asegúrese de introducir cuatro valores para el parámetro.)

Cuando el parámetro de entrada no se encuentre dentro de la gama ajustable retornará "ERR". (Consulte "Formato de código de respuesta".)

0			
---	--	--	--

0	0	0	9
---	---	---	---

-	3	0	
---	---	---	--

1	0	0	
---	---	---	--

0	0	5	5
---	---	---	---

Cuando se introduzca "?" para algunos comandos, responderá el valor del ajuste actual.

?			
---	--	--	--

?	?	?	?
---	---	---	---

Formato de código de respuesta

Respuesta normal

O	K	↵
---	---	---

Código de retorno (0DH)

Respuesta al problema (error de comunicación o comando incorrecto)

E	R	R	↵
---	---	---	---

Código de retorno (0DH)

Apéndice

Comandos

ELEMENTO DE CONTROL	COMANDO	PARÁMETRO	CONTENIDO DE CONTROL	ELEMENTO DE CONTROL	COMANDO	PARÁMETRO	CONTENIDO DE CONTROL	
AJUSTE DE LA ALIMENTACIÓN	P O W R	0 _ _ _	ALIMENTACIÓN DESCONEXIÓN (ESPERA)	POSICIÓN	H P O S	* * * _	POSICIÓN H AV (- 10 a + 10)	
SELECCIÓN DE ENTRADA A	I T G D	_ _ _ _	CAMBIO DE ENTRADA (CONMUTACIÓN)	H P O S	? ? ? ?		AV (- 10 a + 10)	
	I T V D	_ _ _ _	TELEVISOR (CANAL FIJADO)	V P O S	* * * _		POSICIÓN V AV (- 10 a + 10)	
	I D T V	_ _ _ _	DTV (CANAL FIJADO)	V P O S	? ? ? ?		AV (- 10 a + 10)	
	I A V D	* _ _ _	EXT1 - 6 (1 - 6)	C L C K	* * * _		RELOJ (0 - 180)	
	I A V D	? ? ? ?	1 a 6, ERR (TV/DTV)	C L C K	? ? ? ?		0 a 180	
CANAL	D C C H	* * _ _	CANAL DIRECTO DE TV (1 - 99)	P H S E	* * _ _		FASE (0 - 40)	
	D C C H	? ? ? ?	1 a 99	P H S E	? ? ? ?		0 a 40	
	C H U P	_ _ _ _	CANAL ASCENDENTE	M O D O	0 _ _ _		MODO PANORÁMICO (CONMUTACIÓN)	
	C H D W	_ _ _ _	CANAL DESCENDENTE	W I D E	1 _ _ _		NORMAL (AV)	
	D T V D	* * * _	CANAL DIRECTO DE DTV (1 - 999)	W I D E	2 _ _ _		ZOOM 14:9 (AV)	
	D T V D	? ? ? ?	1 a 999	W I D E	3 _ _ _		PANORÁMICO (AV)	
	D T U P	_ _ _ _	CANAL ASCENDENTE DE DTV	W I D E	4 _ _ _		PANTALLA COMPLETA (AV)	
	D T D W	_ _ _ _	CANAL DESCENDENTE DE DTV	W I D E	5 _ _ _		CINE 16:9 (AV)	
	SELECCIÓN DE ENTRADA B	I N P 1	0 _ _ _	EXT1 (Y/C)	W I D E	6 _ _ _		CINE 14:9 (AV)
		I N P 1	1 _ _ _	EXT1 (CVBS)	W I D E	9 _ _ _		NORMAL (PC)
I N P 1		2 _ _ _	EXT1 (RGB)	W I D E	1 0 _ _		PANTALLA COMPLETA (PC)	
I N P 1		? ? ? ?	0 a 2	W I D E	? ? ? ?		1 a 10	
I N P 2		0 _ _ _	EXT2 (Y/C)	S I L E N C I A M I E N T O	M U T E	0 _ _ _	SILENCIAMIENTO (CONMUTACIÓN)	
I N P 2		1 _ _ _	EXT2 (CVBS)	M U T E	1 _ _ _		SILENCIAMIENTO ACTIVADO	
I N P 2		2 _ _ _	EXT2 (RGB)	M U T E	2 _ _ _		SILENCIAMIENTO APAGADO	
I N P 2		? ? ? ?	0 a 2	M U T E	? ? ? ?		1 a 2	
I N P 3		0 _ _ _	EXT3 (POSTERIOR)	S O N I D O A M B I E N T A L	A C D V	0 _ _ _	SONIDO AMBIENTAL (CONMUTACIÓN)	
I N P 3		2 _ _ _	EXT3 (LATERAL)	A C D V	1 _ _ _		SONIDO AMBIENTAL ACTIVADO	
I N P 4		0 _ _ _	EXT4 (RGB)	A C D V	2 _ _ _		SONIDO AMBIENTAL DESACTIVADO	
I N P 4		1 _ _ _	EXT4 (COMPONENTE)	A C D V	? ? ? ?		1 a 2	
I N P 4		? ? ? ?	0 a 1	C A M B I O D E A U D I O	A C H A	_ _ _ _	SELECCIÓN SONIDO (EST/Bilingüe/mono)	
I N P 5		0 _ _ _	EXT5 (HDMI)	T E M P O R I Z A D O R P A R A D O R M I R	O F T M	0 _ _ _	DESACTIVADO	
I N P 6		0 _ _ _	EXT6 (HDMI)	O F T M	1 _ _ _		30m	
SELECCIÓN DE MODO AV	A V M D	0 _ _ _	SELECCIÓN DE MODO AV (CONMUTACIÓN)	O F T M	2 _ _ _		1h00m	
	A V M D	1 _ _ _	ESTÁNDAR	O F T M	3 _ _ _		1h30m	
	A V M D	2 _ _ _	SUAVE	O F T M	4 _ _ _		2h00m	
	A V M D	3 _ _ _	ECO	O F T M	5 _ _ _		2h30m	
	A V M D	4 _ _ _	USUARIO	O F T M	? ? ? ?		0 a 150	
	A V M D	5 _ _ _	DINÁMICA	T E X T O	T E X T	0 _ _ _	TEXTO APAGADO	
	A V M D	? ? ? ?	1 a 5	T E X T	1 _ _ _		CAMBIO DE TEXTO (CONMUTACIÓN)	
VOLUMEN	V O L M	* * _ _	VOLUMEN (0 - 60)	T E X T	? ? ? ?		0 a 1	
	V O L M	? ? ? ?	0 a 60	D C P G	* * * _		SALTO DIRECTO A PÁGINA (100 - 899)	
				D C P G	? ? ? ?		100 a 899	

NOTA

- Si aparece un subrayado (_) en la columna de los parámetros, introduzca un espacio.
- Si aparece un asterisco (*), introduzca un valor dentro de la gama indicada entre paréntesis bajo CONTENIDO DE CONTROL.

Tabla de clasificación para Bloqueo para niños

Calificación emitida / Calificación ajustada por el usuario	EDAD															
	4	5	6	7	8	9	10	11	12	13	14	15	16	17	18	
Universal	✓	—	—	—	—	—	—	—	—	—	—	—	—	—	—	
Parental	✓	✓	✓	✓	✓	—	—	—	—	—	—	—	—	—	—	
Adultos	✓	✓	✓	✓	✓	✓	✓	✓	✓	✓	✓	✓	✓	✓	✓	

Calificación emitida / Calificación ajustada por el usuario	Universal	Parental	Adultos
	Universal	—	—
Parental	✓	—	—
Adultos	✓	✓	—

Especificaciones

Elemento		Televisor LCD en color de 37", modelo: LC-37AD5E, LC-37AD5S	Televisor LCD en color de 42", modelo: LC-42AD5E, LC-42AD5S
Panel LCD		Advanced Super View 37"	PANEL WXGA 42"
Número de puntos		3.147.264 puntos (1366 × 768 × 3 puntos)	
Sistema del color de vídeo		PAL/SECAM/NTSC 3.58/NTSC 4.43/PAL 60	
Función del televisor	TV estándar	Analógico	CCIR (B/G, I, D/K, L, L')
		Digital	DVB-T (2K/8K OFDM)
	Recepción de canales	VHF/UHF	Canales E2-E69, canales F2-F10, canales I21-I69, canales IR A-IR J, (Digital: canales E5-E69)
		CATV	Hiperbanda, canales S1-S41
	Sistema de sintonización del televisor	99 canales preajustados automáticamente, etiquetado automático, clasificación automática	
ESTÉREO/BILINGÜE		NICAM/A2	
Brillo		470 cd/m ²	500 cd/m ²
Duración de la retroiluminación		60.000 horas (en posición de retroiluminación estándar)	
Ángulos de visión		H : 176° V : 176°	H : 178° V : 178°
Amplificador del audio		10W × 2	
Altavoz		(100 mm × 35 mm) × 2	(100 mm × 40 mm) × 4
Terminales	Entrada de antena	UHF/VHF 75 Ω Tipo Din (analógico y digital)	
	RS-232C	Conector macho MINI-DIN de 9 clavijas	
	EXT 1	SCART (entrada AV, entrada Y/C, entrada RGB, salida TV)	
	EXT 2	SCART (entrada/salida AV, entrada Y/C, entrada RGB, AV Link)	
	EXT 3	S-VIDEO (entrada Y/C), clavija RCA (entrada AV)	
	EXT 4	Toma de 3,5 mm Ø (entrada de audio), D-sub mini de 15 clavijas (PC/Componente)	
	EXT 5	HDMI, toma de 3,5 mm Ø (entrada de audio)	
	EXT 6	HDMI	
	C.I. (Interfaz común)	EN50221, R206001	
	OUTPUT	Clavija RCA (audio)	
Auriculares		Toma de 3,5 mm Ø (salida de audio)	
Idioma OSD		Inglés/Alemán/Francés/Italiano/Español/Holandés/Sueco/Portugués/Finlandés/Turco/Griego/Ruso/Polaco	
Alimentación requerida		CA 220-240 V, 50 Hz	
Consumo energético		156 W (0,9 W en espera) (Método IEC60107)	203 W (0,9 W en espera) (Método IEC60107)
Peso		19,1 kg (Pantalla solamente), 21,2 kg (Pantalla con soporte)	25,4 kg (Pantalla solamente), 28,0 kg (Pantalla con soporte)
Temperatura de funcionamiento		0°C a +40°C	

- Como parte de una política en continua mejora, SHARP se reserva el derecho a efectuar cambios, sin previa notificación, en el diseño y en las características técnicas para mejorar el producto. Las cifras de las prestaciones de las características indicadas son valores nominales de las unidades de producción. Pueden existir diferencias en estos valores en las unidades individuales.

NOTA

- Consulte la contraportada interior para las proyecciones dimensionales.

Accesorios opcionales

Los accesorios opcionales listados se encuentran disponibles para el televisor en color con pantalla LCD. Adquiera estos accesorios en la tienda más cercana.

- En un futuro cercano podrán encontrarse disponibles accesorios opcionales adicionales. Lea el catálogo más reciente para conocer la compatibilidad y la disponibilidad de esos accesorios.

N.º	Nombre de pieza	Número de pieza
1	Soporte de montaje en pared (LC-37AD5E, LC-37AD5S, LC-42AD5E, LC-42AD5S)	AN-37AG2
2	Cable de conversión D-sub/ MINI-DIN de 9 clavijas	AN-A1RS

Protección medioambiental

“SHARP es una Compañía Respetuosa con la Gente y el Medio Ambiente”

Los Logros de SHARP en el Medio Ambiente

- Reducción del consumo de energía en sus televisores
- Mejora del rendimiento y reducción de costes de proceso al mínimo
- Uso de materiales reciclables y “Respetuosos con el Medio Ambiente”.

Pautas para el usuario sobre la manipulación de embalajes, pilas y televisores usados:

• Embalajes:

Puede **depositar el cartón en contenedores** especiales que los ayuntamientos disponen para este fin en las ciudades o entregarlo a la tienda donde se compró el TV, si lo aceptan.

La reutilización de materiales de los embalajes puede reducir el consumo de materias primas y el volumen de residuos y basuras.

• Pilas:

Se recomienda usar pilas “limpias” (no contienen mercurio) y al fin de su utilización depositarlas en las tiendas del sector que ya disponen de un contenedor para tal fin.

NO tirarlas al contenedor de basuras

• Televisores Usados:

Pueden ser entregados a la tienda donde lo compraron, si lo admite o contactar con su ayuntamiento y consultar sobre la recogida, reciclaje o reuso de aparatos usados.

Nunca dejar el aparato usado en la calle o en el contenedor de basuras.

A. Información sobre eliminación para usuarios particulares

1. En la Unión Europea

Atención: si quiere desechar este equipo, ¡por favor no utilice el cubo de la basura habitual!

Los equipos eléctricos y electrónicos usados deberían tratarse por separado de acuerdo con la legislación que requiere un tratamiento, una recuperación y un reciclaje adecuados de los equipos eléctricos y electrónicos usados.

Tras la puesta en práctica por parte de los estados miembros, los hogares de particulares dentro de los estados de la Unión Europea pueden devolver sus equipos eléctricos y electrónicos a los centros de recogida designados sin coste alguno*.

En algunos países* es posible que también su vendedor local se lleve su viejo producto sin coste alguno si Ud. compra uno nuevo similar.

*) Por favor, póngase en contacto con su autoridad local para obtener más detalles.

Si sus equipos eléctricos o electrónicos usados tienen pilas o acumuladores, por favor deséchelos por separado con antelación según los requisitos locales.

Al desechar este producto correctamente, ayudará a asegurar que los residuos reciban el tratamiento, la recuperación y el reciclaje necesarios, previniendo de esta forma posibles efectos negativos en el medio ambiente y la salud humana que de otra forma podrían producirse debido a una manipulación de residuos inapropiada.

2. En otros países fuera de la Unión Europea

Si desea desechar este producto, por favor póngase en contacto con las autoridades locales y pregunte por el método de eliminación correcto.

Para Suiza: Los equipos eléctricos o electrónicos pueden devolverse al vendedor sin coste alguno, incluso si no compra ningún nuevo producto. Se puede encontrar una lista de otros centros de recogida en la página principal de www.swico.ch o www.sens.ch.

B. Información sobre Eliminación para empresas usuarias

1. En la Unión Europea

Si el producto se utiliza en una empresa y quiere desecharlo:

Por favor póngase en contacto con su distribuidor SHARP, quien le informará sobre la recogida del producto. Puede ser que le cobren los costes de recogida y reciclaje. Puede ser que los productos de tamaño pequeño (y las cantidades pequeñas) sean recogidos por sus centros de recogida locales.

Para España: por favor, póngase en contacto con el sistema de recogida establecido o con las autoridades locales para la recogida de los productos usados.

2. En otros países fuera de la Unión Europea

Si desea desechar este producto, por favor póngase en contacto con sus autoridades locales y pregunte por el método de eliminación correcto.



Atención: su producto está marcado con este símbolo. Significa que los productos eléctricos y electrónicos usados no deberían mezclarse con los residuos domésticos generales. Existe un sistema de recogida independiente para estos productos.

LC-37AD5E / LC-37AD5S / LC-42AD5E / LC-42AD5S

() : LC-37AD5E
 LC-37AD5S

[] : LC-42AD5E
 LC-42AD5S

■ : LC-37AD5E
 LC-37AD5S
 LC-42AD5E
 LC-42AD5S

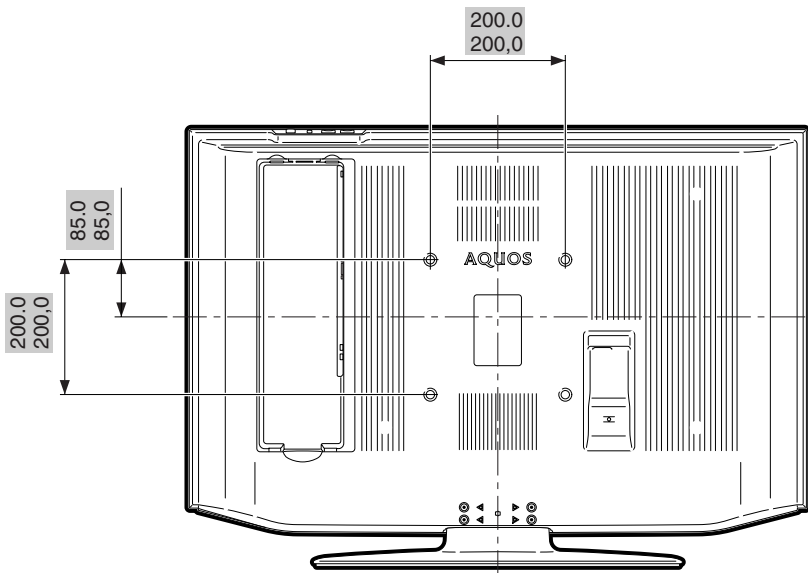
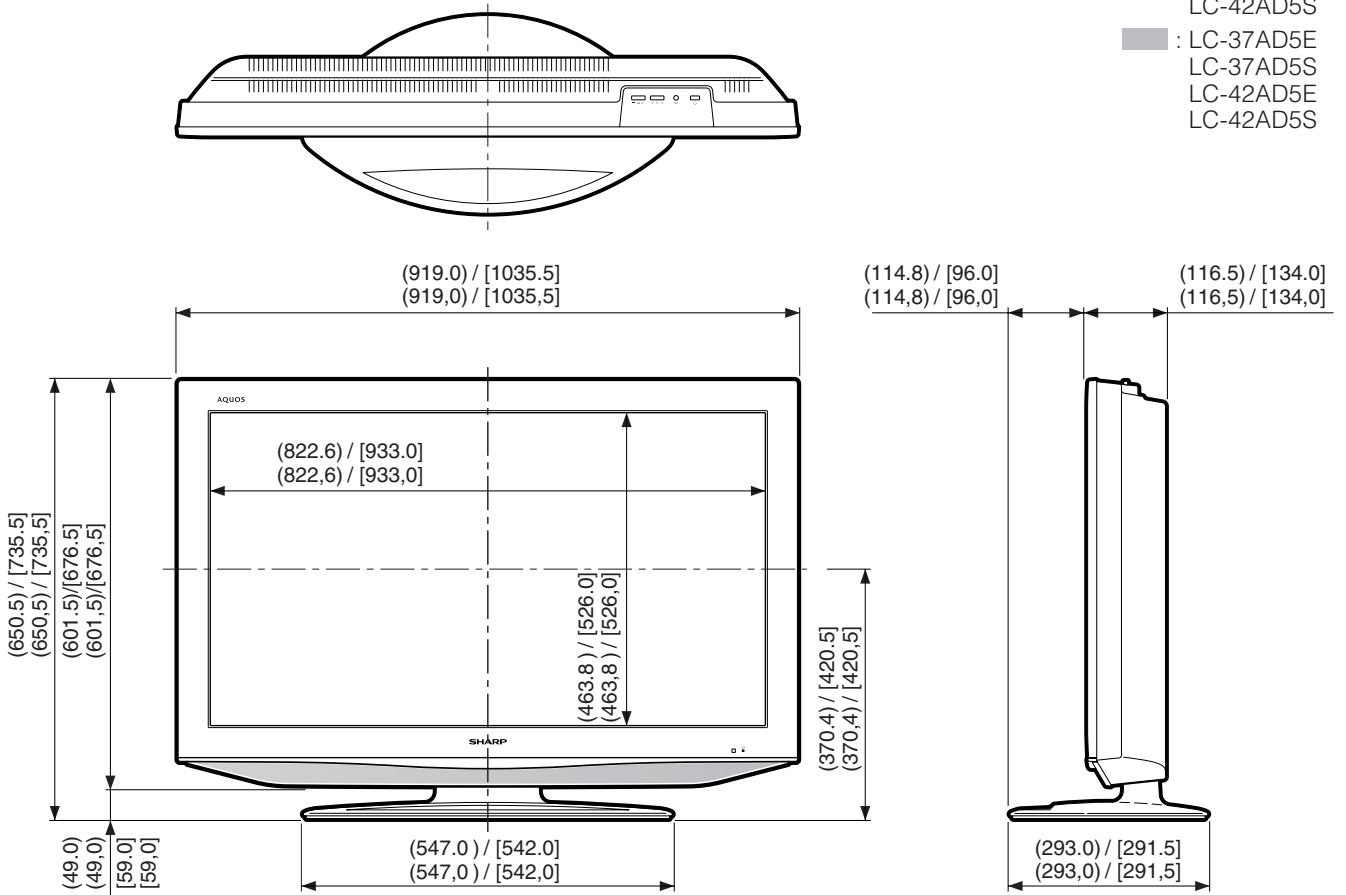

SHARP®

SHARP ELECTRÓNICA ESPAÑA S.A.

Polígono Industrial Can Sant Joan
Calle Sena s/n
08174 SANT CUGAT DEL VALLÉS
BARCELONA (ESPAÑA)

SHARP CORPORATION

Printed on environmentally friendly paper
Auf ökologischem Papier gedruckt
Imprimé sur papier écologique
Stampato su carta ecologica
Afdrukt op ecologisch papier
Impreso en papel ecológico



Printed in Spain
Gedruckt in Spanien
Imprimé en Espagne
Stampato in Spagna
Gedruckt in Spanje
Impreso en España

TINS-D141WJZZ
07P07-SP-NG

PIN

--	--	--	--